



# FILMBASE®



Bello Dekor®  
tasarımlar cam ile hayat buluyor

[www.smartfilmbase.com](http://www.smartfilmbase.com)



## Pencere Sineği Entegre

>%99  
UV Blok

5W/m<sup>2</sup>  
Düşük Güç



Yüksek mukavemetli alüminyum alaşımı Gizli menteşe tasarımıyla birleştirilmiş yüksek mukavemetli alüminyum alaşımli kapı çerçevesi benimsenmiştir.



### Uzay bölümü

Kalın, çatalı duvarları ince bölmelerle değiştirin veya açık kat planlarını minimalist çözümlerle bölün.



### Şeffaf anahtarlama

Dahili PLCD film, şeffaf ve atomize durumlar arasında geçiş yaparak gizlilik koruması ve doğal aydınlatma sağlar.



### Gürültüyü izole edin

Filmbase PDLc filmi kullanılan camın, sıradan camlara göre gürültü önleyici özelliği %20 oranında artırılmıştır.



### Güvenli ve dayanıklı

Mükemmel yalıtım, ses yalıtımı, su geçirmezlik ve rüzgar geçirmezlik performansına sahip olup, aynı zamanda güvenlik ve dayanıklılık da göz önünde bulundurulmuştur.



### Kolay temizlenir

Temizliği zor olan ve mikrop toplayarak tasarımları etkileyen kumaş veya elektronik perdeleri ortadan kaldırın.



YATAK ODASI



BALKON



MÜZAKERE ODASI

Bello Dekor Yapı Taah. ve Dış Tic.Ltd.Şti.  
ACIBADEM MAH ÇEÇEN SOK AKASYA A KULE KENT ETABI NO:25 A İÇ KAPI NO:150ÜSKÜDAR  
/İSTANBUL Tel : +90 216 709 71 44 / +90 216 505 04 04 mail : [scakan@bellodekor.com](mailto:scakan@bellodekor.com) [webwww.bellodekor.com](http://webwww.bellodekor.com)



### Ürün Parametreleri

Ürünler	Standart cam	Kapı çerçevesi rengi
120- Pencere sinekliği entegre	5+5+15a+5 (84 Süper Beyaz aksesuarlarla birlikte)	Metalik Gri, Kahverengi, Demir Kristal Siyah, Kum Grisi

#### Ayrıntılı parametreler

Malzeme duvar kalınlığı: 1,8 mm, çerçeve genişliği 120 mm, açıklık fan genişliği 70 mm.

Dışa açık, yukarı asılı, dışarıya düz açık yukarı asılı, 1500 mm'ye kadar açık fan yüksekliği, 750 mm'ye kadar açık fan genişliği, düz kapı, 2300 mm'ye kadar düz kapı açık fan, 1000 mm'ye kadar düz kapı aktivite fan genişliği, minimum yükseklik 500 mm'ye kadar yapılabilir. Hidrolik yastık menteşeleri, adet başına 150 RMB ek ücret karşılığında gereklidir.

Ürünler	Standart cam	Kapı çerçevesi rengi
113- Pencere sinekliği entegre	5+5+15a+5 (84 Süper Beyaz aksesuarlarla birlikte)	Metalik Gri, Kahverengi, Demir Kristal Siyah, Kum Grisi

#### Ayrıntılı parametreler

Malzeme duvar kalınlığı: 2.0mm, çerçeve genişliği 113mm, açıklık fan genişliği 70mm.

Dışa açık, yukarı asılı, dışarıya düz açık yukarı asılı, 1500 mm'ye kadar açık fan yüksekliği, 750 mm'ye kadar açık fan genişliği, düz kapı, 2300 mm'ye kadar düz kapı açık fan, 1000 mm'ye kadar düz kapı aktivite fan genişliği, minimum yükseklik 500 mm'ye kadar yapılabilir. Hidrolik yastık menteşeleri, adet başına 150 RMB ek ücret karşılığında gereklidir.

### Optik Parametre

Öğeler	AÇIK/KAPALI	Test Yöntemleri/Standartları
Çalışma voltajı	AÇIK 60V	Multimetre/Voltaj Regülatörü, WGW
Güç tüketimi	AÇIK 5W/m <sup>2</sup>	Çok parametrelili elektrik ölçüm cihazı
Görüntüleme açısı	AÇIK 160°	Görsel Muayene
UV engelleme oranı	KAPALI %99	Optik sıcaklık test cihazı
Kızılötesi engelleme oranı	KAPALI %60	
Tepki süresi	KAPALI AÇIK 30 ms AÇIK KAPALI 200 ms	Sıvı kristal parametre entegre test cihazı
Çalışma sıcaklığı	-30°C ~ 85°C	sabit sıcaklık ve nem test makinesi
Ömür	100000 Saat	GB18910.5-2008
Geçiş zamanları	2 milyon kez	Kendi yapımı açma/kapama test cihazı

### Yapısal

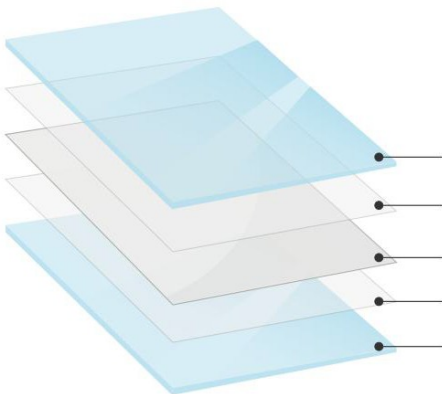

### Teknik İlkeler

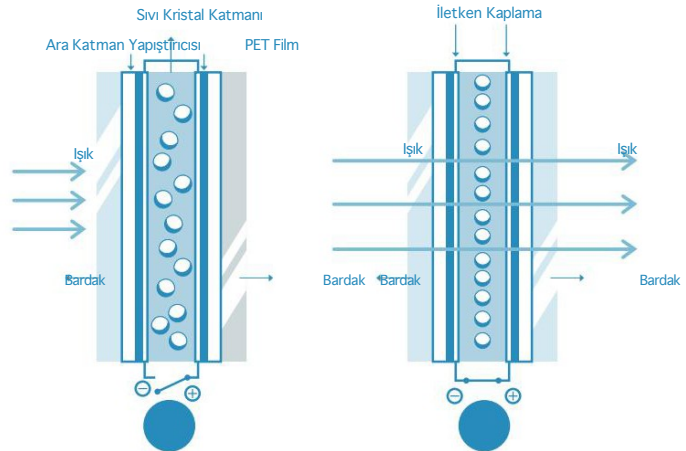

Not: Renk ve kalınlık gerçek durumu yansıtmamaktadır, sadece gösterim kolaylığı sağlamak amacıyla verilmiştir.

Bello Dekor Yapı Taah. ve Dış Tic.Ltd.Şti.

ACIBADEM MAH ÇEÇEN SOK AKASYA A KULE KENT ETABI NO:25 A İÇ KAPI NO:150ÜSKÜDAR

/İSTANBUL Tel : +90 216 709 71 44 / +90 216 505 04 04 mail : [scakan@bellodekor.com](mailto:scakan@bellodekor.com) [webwww.bellodekor.com](http://webwww.bellodekor.com)







## Asılı LED Film

**%95-99**  
Görsel Şeffaflık

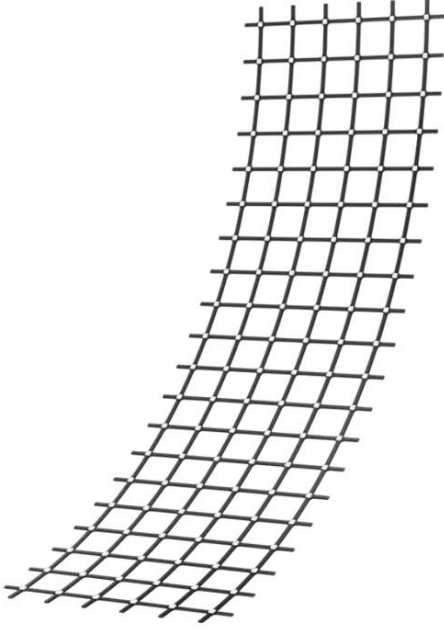
**%75**  
Enerji Tasarrufu





 Ayarlanabilir  
yüksek parlaklık

 Yüksek  
çözünürlüklü şeffaf

 Ultra ince 2mm

 Çoklu ekranlar

 Kurulumu kolaydır,  
Erkek+Kadın bağlan, tak  
ve çalıştır

 Çoklu kontroller



İsim	Proje	Parametreler
LED ekran	Ekran boyutu	G4,8*Y15m
	ReÇözme Gücü	P40
	Aralık	40*40mm
	Piksel	300.000 nokta
	Giriş Voltajı	DC24V
	Giriş Türü	Lityum pil
	Lamba Boncuğu Ambalajı	5050
	Sürüş Modu	Statik durum
	Yenileme Sıklığı	3840/1920Hz
	Çip Yapısı	RGB+IC
	Sistem Desteği	Novastar
	Çalışma Yöntemi	Telefon, iPad
	Medya Formatı	Video; resimler
	Video Format	AVI; MP4; WMV; MOV
Görüntü Biçimi	JPG; PNG; GIF; BMP	
Güç pili	Pil adı	Üçlü lityum pil
	Pil kapasitesi	10.4Ah
	Grup kullan	5 grup
	Hücre modeli	18650
	Şarj voltajı	25.2V
	Nominal voltaj	22.22V

Genişletilmiş durumu kullan

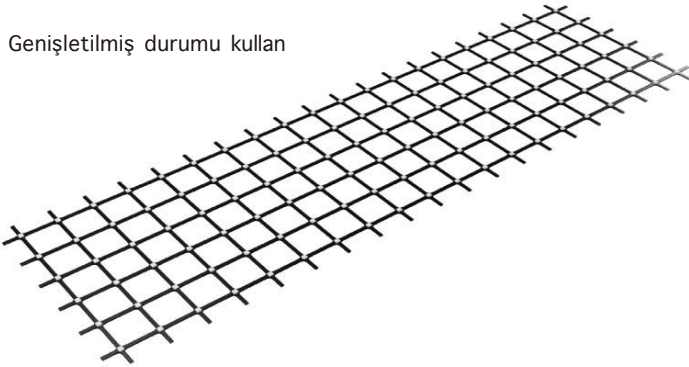

Yuvarlanma durumu



\*Renk, kalınlık, boyut gerçek durumu yansıtmamakta olup, sadece gösterim kolaylığı sağlamak amacıyla verilmiştir.





**Lüks**  
Medya Camı

**%95-99**  
Görsel Şeffaflık

**%75**  
Enerji Tasarrufu



Destek  
Özelleştirme



160° görüş açısı



Şimdi ve gelecek  
son cephe



HD + %95'e kadar  
şeffaflık



3D videoları,  
resimleri, harfleri oynatma desteği



Ekrandan görülebilen,  
Cam+ekran+kontrol  
kutusuhepsi bir arada



Kurulumu kolaydır,  
Erkek+Kadın bağlan, tak ve  
çalıştır



Kullanımı kolay,  
Akıllı kontrol desteği  
APP,  
Bilgisayar, USB



BİNA PERDE DUVAR



3D GÖRÜNTÜLEME EKРАН



DUVAR KORUYUCU

Bello Dekor Yapı Taah. ve Dış Tic.Ltd.Şti.

ACIBADEM MAH ÇEÇEN SOK AKASYA A KULE KENT ETABI NO:25 A İÇ KAPI NO:150ÜSKÜDAR

/İSTANBUL Tel : +90 216 709 71 44 / +90 216 505 04 04 mail : [scakan@bellodekor.com](mailto:scakan@bellodekor.com) [webwww.bellodekor.com](http://webwww.bellodekor.com)



## Ürün Modeli

Ürünler	Lüks 01	Lüks 02	Lüks 03	Lüks 04
Saha	P4	P5	P6	P8
Ekran parlaklığı (nit)*	0~5000	0~5000	0~5000	0~5000
Görsel şeffaflık	%90	%90	%95	%95
Piksel aralığı	4x4 mm	5x5 mm	6x6 mm	8x8 mm
Modül	G240 x Y 1500	G240 x Y 1500	G240 x Y 1500	G240 x Y 1500
Piksel yoğunluğu	62500	40000	27556	15625
En iyi görüş mesafesi	4m	5m	6m	8m
Görüntüleme açısı	160°	160°	160°	160°
Ortalama kare güç	230W	230W	230W	230W
Maksimum kare güç	650W	650W	650W	650W

\*Not: Bu parametreler test numunesi olarak kullanılan standart 1 metrekairelik beyaz TOP braket LED ekran paneline dayanmaktadır. Panel boyutlarındaki değişikliklere bağlı olarak teknik özellikler değişiklik gösterebilir. Nihai teknik özellikler proje değerlendirilmesine tabidir.

## Ürün Modeli

Ürünler	Lüks 05	Lüks 06	Lüks 07
Saha	P10	P15	P20
Ekran parlaklığı (nit)*	0~5000	0~4000	0~3000
Görsel şeffaflık	%95	%98	%98
Piksel aralığı	10x10mm	15,6x15,6 mm	20x20mm
Modül	G240 x Y 1500	G240 x Y 1500	G240 x Y 1500
Piksel yoğunluğu	10000	4444	2500
En iyi görüş mesafesi	10m	15m	20m
Görüntüleme açısı	160°	160°	160°
Ortalama kare güç	230W	200W	140W
Maksimum kare güç	650W	520W	390W

\*Not: Bu parametreler test numunesi olarak kullanılan standart 1 metrekairelik beyaz TOP braket LED ekran paneline dayanmaktadır. Panel boyutlarındaki değişikliklere bağlı olarak teknik özellikler değişiklik gösterebilir. Nihai teknik özellikler proje değerlendirilmesine tabidir.

## Yapısal

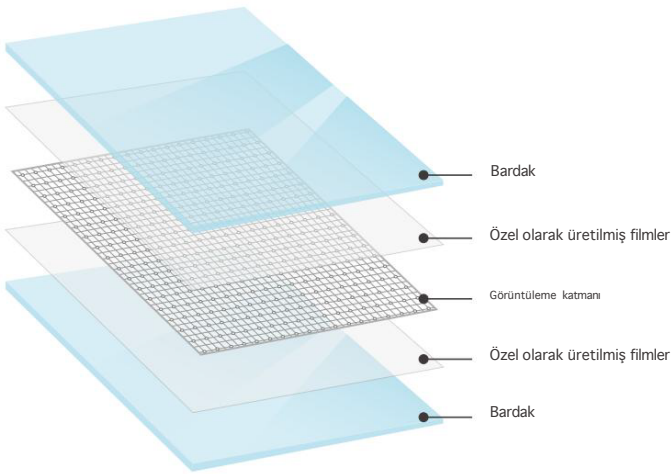

Not: Renk ve kalınlık gerçek durumu yansıtmamaktadır, sadece gösterim kolaylığı sağlamak amacıyla verilmiştir.

## Teknik Parametreler

Piksel spesifikasyonu	1R1G1B
Piksel paketi	SMD2020
Ekran malzemesi	Temperli Cam
Gri tonlama seviyesi	65536
Yenileme hızı	3840
Parlaklık ayarı	32X65536
Çalışma voltajı	+5VDC
Çalışma sıcaklığı	-20°C~55°C
Depolama sıcaklığı	-40°C~80°C
Çalışma nemi	%10-90
Depolama nemi	%5-95
Kontrol sistemi	Verici kartları, asenkron kartlar, asenkron oynatma kutuları, video işlemciler



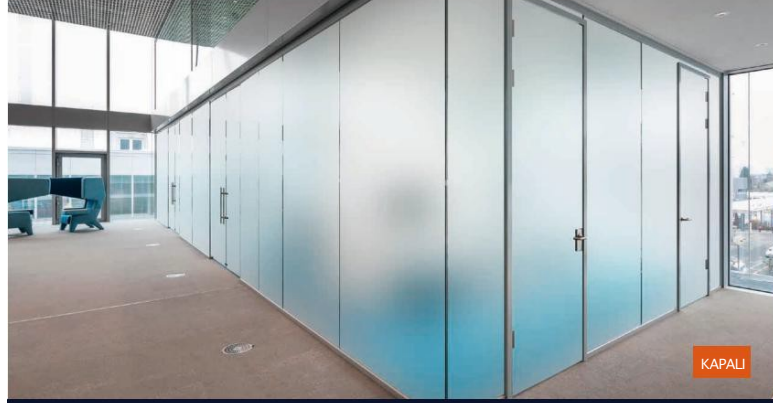

## Gizlilik Bölümü

>%99  
UV Blok

5W/m<sup>2</sup>  
Düşük Güç



Yüksek mukavemetli alüminyum alaşımı Gizli menteşe tasarımıyla birleştirilmiş yüksek mukavemetli alüminyum alaşımli kapı çerçevesi benimsenmiştir.



### Uzay bölümü

Kalın, çatalı duvarları ince bölmelerle değiştirin veya açık kat planlarını minimalist çözümlerle bölün.



### Şeffaf anahtarlama

Dahili PLCD film, şeffaf ve atomize durumlar arasında geçiş yaparak gizlilik koruması ve doğal aydınlatma sağlar.



### Gürültüyü izole edin

Filmbase PDLc filmi kullanılan camın, sıradan camlara göre gürültü önleyici özelliği %20 oranında artırılmıştır.



### Güvenli ve dayanıklı

Mükemmel yalıtım, ses yalıtımı, su geçirmezlik ve rüzgar geçirmezlik performansına sahip olup, aynı zamanda güvenlik ve dayanıklılık da göz önünde bulundurulmuştur.



### Kolay temizlenir

Temizliği zor olan ve mikrop toplayarak tasarımları etkileyen kumaş veya elektronik perdeleri ortadan kaldırın.

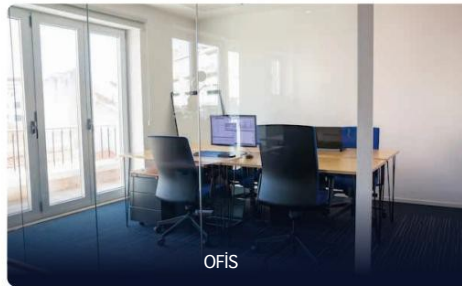

Bello Dekor Yapı Taah. ve Dış Tic.Ltd.Şti.

ACIBADEM MAH ÇEÇEN SOK AKASYA A KULE KENT ETABI NO:25 A İÇ KAPI NO:150ÜSKÜDAR

/İSTANBUL Tel : +90 216 709 71 44 / +90 216 505 04 04 mail : [scakan@bellodekor.com](mailto:scakan@bellodekor.com) [webwww.bellodekor.com](http://webwww.bellodekor.com)



### Ürün Parametreleri

Ürünler	Standart cam	Kapı çerçevesi rengi
83-Panoramik Bölme	5+5 (84 Ultra Beyaz aksesuarlarla birlikte)	Gri, Siyah

Ayrıntılı parametreler  
Malzeme duvar kalınlığı: 2.0mm Çerçeve genişliği 83mm, modül genişliği 1500mm içinde, duvar yüksekliği 3500mm içinde.

### Optik Parametre

Öğeler	AÇIK/KAPALI		Test Yöntemleri/Standartları
Çalışma voltajı	AÇIK	60V	Multimetre/Voltaj Regülatörü, WGW
Güç tüketimi	AÇIK	5W/m <sup>2</sup>	Çok parametrelili elektrik ölçüm cihazı
Görüntüleme açısı	AÇIK	160°	Görsel Muayene
UV engelleme oranı	KAPALI	%99	Optik sıcaklık test cihazı
Kızılötesi engelleme oranı	KAPALI	%60	
Tepki süresi	KAPALI AÇIK	30 ms	Sıvı kristal parametre entegre test cihazı
	AÇIK KAPALI	200 ms	
Çalışma sıcaklığı	-	-30°C ~ 85°C	sabit sıcaklık ve nem test makinesi
Ömür	-	100000 Saat	GB18910.5-2008
Geçiş zamanları	-	2 milyon kez	Kendi yapımı açma/kapama test cihazı

### Yapısal

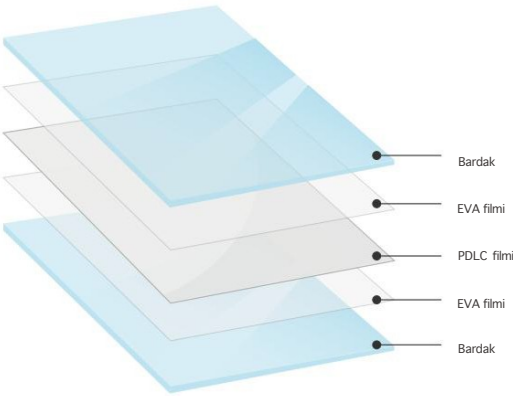

### Teknik İlkeler

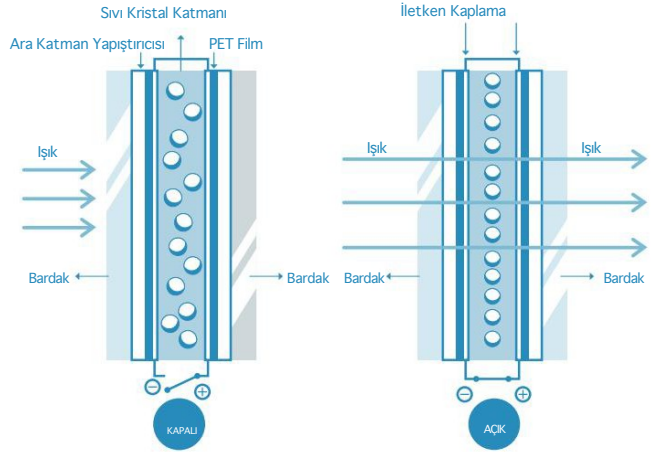

Not: Renk ve kalınlık gerçek durumu yansıtmamaktadır, sadece gösterim kolaylığı sağlamak amacıyla verilmiştir.

PDLC Film

**Bello Dekor Yapı Taah. ve Dış Tic.Ltd.Şti.**

ACIBADEM MAH ÇEÇEN SOK AKASYA A KULE KENT ETABI NO:25 A İÇ KAPI NO:150ÜSKÜDAR

/İSTANBUL Tel : +90 216 709 71 44 / +90 216 505 04 04 mail : [scakan@bellodekor.com](mailto:scakan@bellodekor.com) [webwww.bellodekor.com](http://webwww.bellodekor.com).





## Gökdelen Medya Camı

**%95-99**  
Görsel Şeffaflık

**%75**  
Enerji Tasarrufu



Destek  
özelleştirme



160° görüş açısı



Şimdi ve gelecek  
son cephe



HD + %95'e kadar  
şeffaflık



3D videoları,  
resimleri, harfleri oynatma desteği



Ekrandan görülebilen,  
Cam+ekran+kontrol  
kutusuhepsi bir arada



Kurulumu kolaydır,  
Erkek+Kadın bağlan, tak ve  
çalıştır



Kullanımı kolay,  
Akıllı kontrol desteği  
APP,  
Bilgisayar, USB



BİNA PERDE DUVAR



3D GÖRÜNTÜLEME EKLAN



DUVAR KORUYUCU



## Ürün Modeli

Ürünler	Gökdelen 01	Gökdelen 02	Gökdelen 03
Saha	P8*8	P10*10	P20*20
Ekran parlaklığı (nit)*	0~5000	0~5000	0~3000
Görsel şeffaflık	%95	%95	%98
Piksel aralığı	8x8 mm	10x10 mm	20x20 mm
Modül	G240 x Y 1500	G240 x Y 1500	G240 x Y 1500
Piksel yoğunluğu	15625	10000	2500
En iyi görüş mesafesi	8m	10m	20m
Görüntüleme açısı	160°	160°	160°
Ortalama kare güç	230W	230W	140W
Maksimum kare güç	650W	650W	390W

\*Not: Bu parametreler test numunesi olarak kullanılan standart 1 metrelik beyaz TOP braket LED ekran paneline dayanmaktadır. Panel boyutlarındaki değişikliklere bağlı olarak teknik özellikler değişiklik gösterebilir. Nihai teknik özellikler proje değerlendirmesine tabidir.

## Ürün Modeli

Ürünler	Gökdelen 04	Gökdelen 05	Gökdelen 06
Saha	P30*30	P50*50	P80*80 veya daha fazla
Ekran parlaklığı (nit)*	0~1200	0~600	Danışmanlık Özelleştirme
Görsel şeffaflık	%98	%99	%99
Piksel aralığı	30x30 mm	50x50 mm	80x80 mm
Modül	G240 x Y 1500	G240 x Y 1500	G240 x Y 1500
Piksel yoğunluğu	1089	400	156
En iyi görüş mesafesi	30m	50m	80m
Görüntüleme açısı	160°	160°	160°
Ortalama kare güç	70W	35W	Danışmanlık Özelleştirme
Maksimum kare güç	160W	90W	Danışmanlık Özelleştirme

\*Not: Bu parametreler test numunesi olarak kullanılan standart 1 metrelik beyaz TOP braket LED ekran paneline dayanmaktadır. Panel boyutlarındaki değişikliklere bağlı olarak teknik özellikler değişiklik gösterebilir. Nihai teknik özellikler proje değerlendirmesine tabidir.

## Yapısal

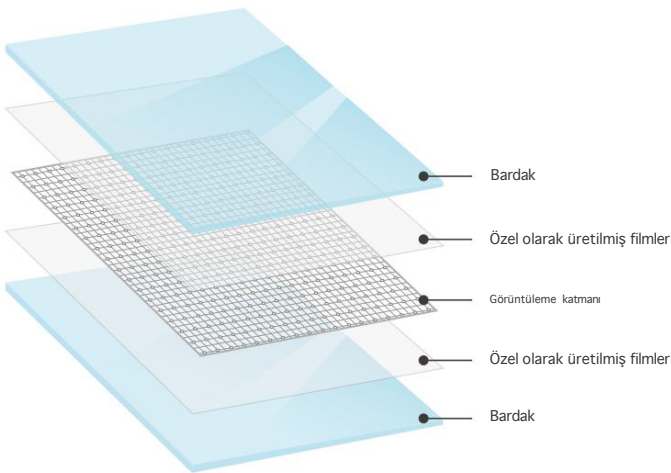

Not: Renk ve kalınlık gerçek durumu yansıtmamaktadır, sadece gösterim kolaylığı sağlamak amacıyla verilmiştir.

## Teknik Parametreler

Piksel spesifikasyonu	1R1G1B
Piksel paketi	SMD2020
Ekran malzemesi	Temperli Cam
Gri tonlama seviyesi	65536
Yenileme hızı	3840
Parlaklık ayarı	32X65536
Çalışma voltajı	+5VDC
Çalışma sıcaklığı	-20°C~55°C
Depolama sıcaklığı	-40°C~80°C
Çalışma nemi	%10-90
Depolama nemi	%5-95
Kontrol sistemi	Verici kartları, asenkron kartlar, asenkron oynatma kutuları, video işlemciler

Bello Dekor Yapı Taah. ve Dış Tic.Ltd.Şti.

ACIBADEM MAH ÇEÇEN SOK AKASYA A KULE KENT ETABI NO:25 A İÇ KAPI NO:150ÜSKÜDAR

/İSTANBUL Tel : +90 216 709 71 44 / +90 216 505 04 04 mail : [scakan@bellodekor.com](mailto:scakan@bellodekor.com) [webwww.bellodekor.com](http://webwww.bellodekor.com)





# Sürgülü kapı

**>%99**

UV Blok

**5W/m<sup>2</sup>**

Düşük Güç



## Ses yalıtımı ve ısı yalıtımı

esnek gizlilik ayarlamaları sağlar;  
Mükemmel ses ve ısı yalıtım performansı.



## Dar çerçeve

Ultra dar çerçeveli askılı kapı tasarımı  
benimsenmiştir.



## Özel sürgülü ray

Kullanıcı ihtiyacına göre tek raylı veya çift raylı  
sürme sistemleri sağlanabilmektedir.



## İtme çekme tasarımı

İtme-çekme tasarımı yerden tasarruf  
sağlar ve sorunsuz çalışır.



## Güvenli ve dayanıklı

Mükemmel yalıtım, ses yalıtımı, su geçirmezlik ve rüzgar  
geçirmezlik performansına sahip olup, aynı  
zamanda güvenlik ve dayanıklılık da göz önünde  
bulundurulmuştur.



## Kolay temizlenir

Temizliği zor olan ve mikrop toplayarak tasarımları  
etkileyen kumaş veya elektronik perdeleri  
ortadan kaldırın.



BANYO



OTEL LOBİSİ



BİR OTURMA ODASI

Bello Dekor Yapı Taah. ve Dış Tic.Ltd.Şti.

ACIBADEM MAH ÇEÇEN SOK AKASYA A KULE KENT ETABI NO:25 A İÇ KAPI NO:150ÜSKÜDAR

/İSTANBUL Tel : +90 216 709 71 44 / +90 216 505 04 04 mail : [scakan@bellodekor.com](mailto:scakan@bellodekor.com) [webwww.bellodekor.com](http://webwww.bellodekor.com)



## Ürün Parametreleri

Ürünler	Standart cam	Kapı çerçevesi rengi
Minimalist Sürgülü kapı	4+4 (84 Süper Beyaz aksesuarlarla birlikte)	Ten Siyahı, Ay Işığı Grişi, Kaşık Sır Beyaz

### Ayrıntılı parametreler

Malzeme duvar kalınlığı: 2.0mm Tek raylı çerçeve genişliği 49mm, iki raylı çerçeve genişliği 95mm, üç raylı çerçeve 141mm.

Çerçeve kalınlığı: 31mm, hareketli fan genişliği: 16mm, mikro kenarlı hareketli fan genişliği: 0,8mm,10mm, hareketli fan genişliği: 2800mm içinde yükseklik, 1500mm içinde genişlik, toplam genişlik sınırsız, sarma: 2,0mm.

Aktivite fanı: yükseklik 2800 mm veya daha az, genişlik 1500 mm veya daha az ile sınırlıdır, toplam genişlik sınırlı değildir, çevreleyen kenar kapak duvarı 11 mm, çevreleyen kenar yüzey genişliği 28 mm, standart olarak çift yönlü tampon, standart olarak üç raylı bağlantı.

## Optik Parametre

Öğeler	AÇIK/KAPALI		Test Yöntemleri/Standartları
Çalışma voltajı	AÇIK	60V	Multimetre/Voltaj Regülatörü, WGW
Güç tüketimi	AÇIK	5W/m2	Çok parametrelili elektrik ölçüm cihazı
Görüntüleme açısı	AÇIK	160°	Görsel Muayene
UV engelleme oranı	KAPALI	%99	Optik sıcaklık test cihazı
Kızılötesi engelleme oranı	KAPALI	%60	
Tepki süresi	KAPALI AÇIK	30 ms	Sıvı kristal parametre entegre test cihazı
	AÇIK KAPALI	200 ms	
Çalışma sıcaklığı	-	-30°C ~ 85°C	sabit sıcaklık ve nem test makinesi
Ömür	-	100000 Saat	GB18910.5-2008
Geçiş zamanları	-	2 milyon kez	Kendi yapımı açma/kapama test cihazı

## Yapısal

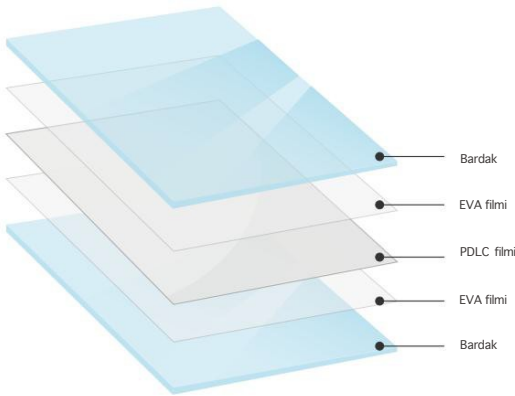

## Teknik İlkeler

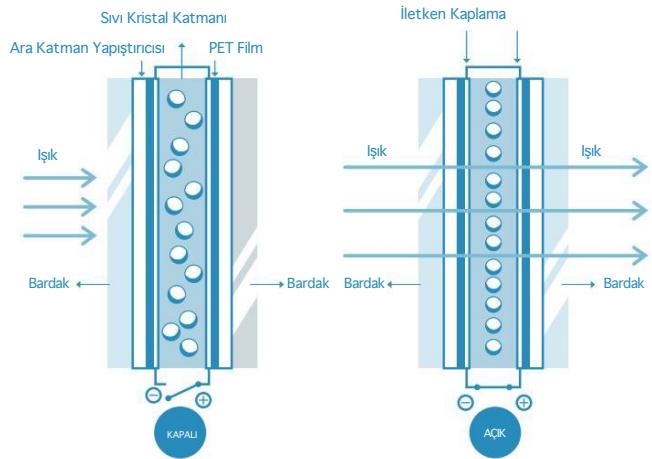

Not: Renk ve kalınlık gerçek durumu yansıtmamaktadır, sadece gösterim kolaylığı sağlamak amacıyla verilmiştir.

PDLC Film

Bello Dekor Yapı Taah. ve Dış Tic.Ltd.Şti.

ACIBADEM MAH ÇEÇEN SOK AKASYA A KULE KENT ETABI NO:25 A İÇ KAPI NO:150ÜSKÜDAR

/İSTANBUL Tel : +90 216 709 71 44 / +90 216 505 04 04 mail : [scakan@bellodekor.com](mailto:scakan@bellodekor.com) [webwww.bellodekor.com](http://webwww.bellodekor.com)



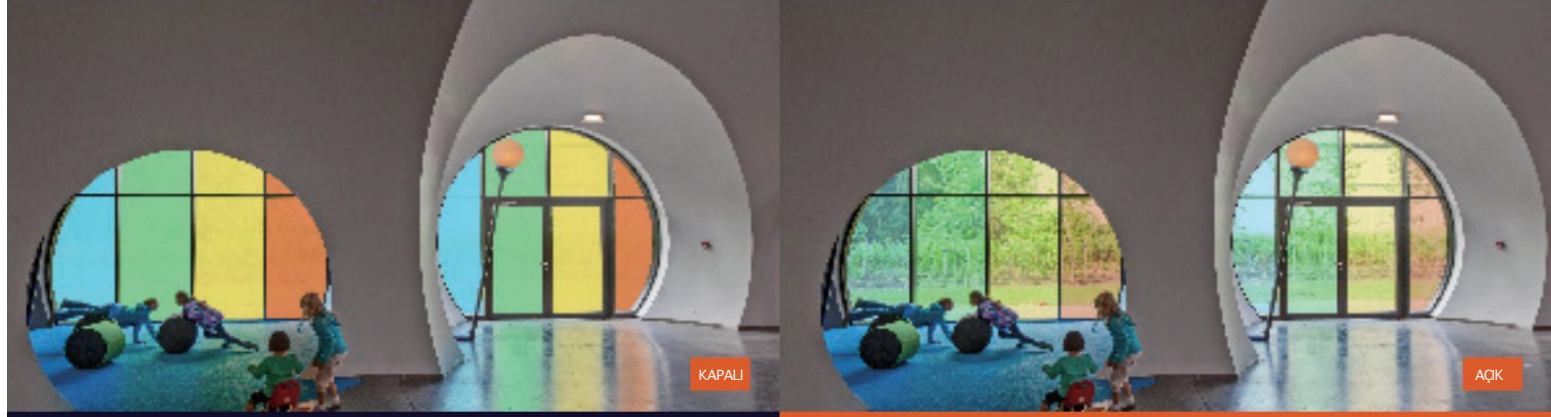

## FILMBASE Sanat Camı Gri/Siyah/Mavi/Yeşil/Turuncu/Kırmızı

>%99  
UV Blok

5W/m<sup>2</sup>  
Düşük Güç



### Dinamik Gizlilik

En çok ihtiyaç duyduğunuz ve istediğiniz anda tam gizlilik veya şeffaflık.



### Yüksek yatırım getirisi

Temizlik, soğutma ve tabela ile ilgili uzun vadeli maliyetleri azaltın.



### Alanı optimize edin

Kalın, çırtalı duvarları ince bölmelerle değiştirin veya açık kat planlarını minimalist çözümlerle bölün.



### Gürültü önleyici

Filmbase PDLc filmi kullanılan camın, sıradan camlara göre gürültü önleyici özelliği %20 oranında artırılmıştır.



### Sıcaklık Kontrolü

Güneş Kontrollü akıllı filmler IR ışığını yansıtarak daha serin iç mekanlar ve daha az HVAC maliyeti sağlar.



### Dinamik Tasarımlar Özel

Şekiller ve desenler pencerelere ve bölmelere stil ve işlev katar.



### Kolay Temizlenir

Temizliği zor olan ve mikrop toplayarak tasarımları etkileyen kumaş veya elektronik perdeleri ortadan kaldırın.



### Çeşitli kontrol yöntemleri

Çeşitli ihtiyaçlarınızı karşılamak için birden fazla kontrol yöntemimiz var: uzaktan kumanda, kablolu kumanda, kızılötesi algılama, ses kontrolü, mobil uygulamalar, vb.



CAM PERDE DUVAR



ÇOCUK OYUN ALANI



OTEL ODALARI



## Ürün Parametreleri

Film rengi	Gri	Siyah	Mavi	Yeşil	Turuncu	Kırmızı
UV bloğu	>%99	>%99	>%99	>%99	>%99	>%99
Ir bloğu	>%86	>%86	>%86	>%86	>%86	>%86
Güç tüketimi	5w/m <sup>2</sup>	5w/m <sup>2</sup>	5w/m <sup>2</sup>	5w/m <sup>2</sup>	5w/m <sup>2</sup>	5w/m <sup>2</sup>
İle uyumlu	Eva	Eva	Eva	Eva	Eva	Eva
Giriş voltajı	100-120v 60Hz /220-240v 50hz					
Cam türleri	Düz, Kavisli, Temperli, Ultra Şeffaf, Düşük Emisyonlu, Diğer					

## Optik Parametre

Öğeler	AÇIK/KAPALI		Test Yöntemleri/Standartları
Çalışma voltajı	AÇIK	60V	Multimetre/Voltaj Regülatörü, WGW
Güç tüketimi	AÇIK	5W/m <sup>2</sup>	Çok parametrelili elektrik ölçüm cihazı
Görüntüleme açısı	AÇIK	160°	Görsel Muayene
UV engelleme oranı	KAPALI	%99	Optik sıcaklık test cihazı
Kızılötesi engelleme oranı	KAPALI	%60	
Tepki süresi	KAPALI AÇIK	30 ms	Sıvı kristal parametre entegre test cihazı
	AÇIK KAPALI	200 ms	
Çalışma sıcaklığı	--	-30°C ~ 85°C	sabit sıcaklık ve nem test makinesi
Ömür	--	100000 Saat	GB18910.5-2008
Geçiş zamanları	--	2 milyon kez	Kendi yapımı açma/kapama test cihazı

## Yapısal

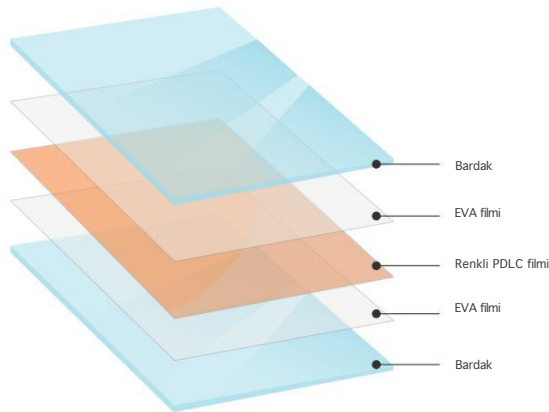

## Teknik İlkeler

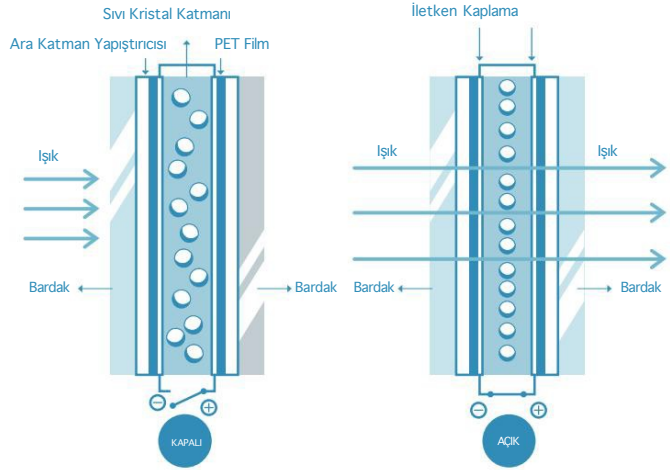

PDLC Film

Not: Renk ve kalınlık gerçek durumu yansıtmamaktadır, sadece gösterim kolaylığı sağlamak amacıyla verilmiştir.



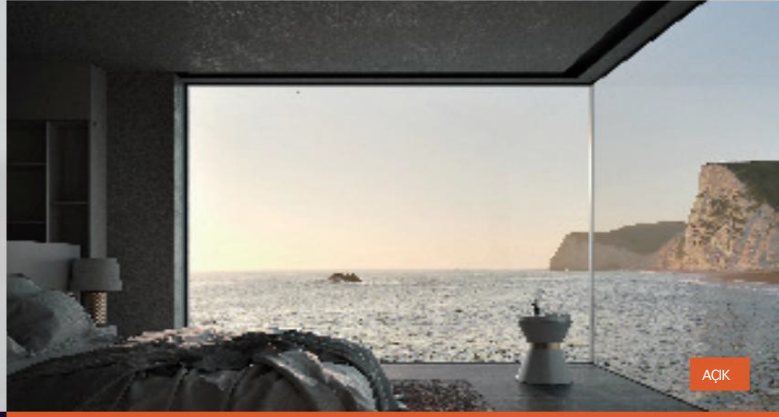

## FILMBAS Akıllı Cephe Camı

>%99  
UV Blok

5W/m<sup>2</sup>  
Düşük Güç



### Dinamik Gizlilik

En çok ihtiyaç duyduğunuz ve istediğiniz anda tam gizlilik veya şeffaflık.



### Yüksek yatırım getirisi

Temizlik, soğutma ve tabela ile ilgili uzun vadeli maliyetleri azaltın.



### Alanı optimize edin

Kalın, çatalı duvarları ince bölmelerle değiştirin veya açık kat planlarını minimalist çözümlerle bölün.



### Gürültü önleyici

Filmbase PDLc filmi kullanılan camın, sıradan camlara göre gürültü önleyici özelliği %20 oranında artırılmıştır.



### Sıcaklık Kontrolü

Güneş Kontrollü akıllı filmler IR ışığını yansıtarak daha serin iç mekanlar ve daha az HVAC maliyeti sağlar.



### Dinamik Tasarımlar Özel

Şekiller ve desenler pencerelere ve bölmelere stil ve işlev katar.



### Kolay Temizlenir

Temizliği zor olan ve mikrop toplayarak tasarımları etkileyen kumaş veya elektronik perdeleri ortadan kaldırın.



### Çeşitli kontrol yöntemleri

Çeşitli ihtiyaçlarınızı karşılamak için birden fazla kontrol yöntemimiz var: uzaktan kumanda, kablolu kumanda, kızılötesi algılama, ses kontrolü, mobil uygulamalar, vb.



CAM PERDE DUVAR



ÖZEL ALAN



EV CAMLARI



## Ürün Parametreleri

Öğeler	085 PDLC filmi	087 PDLC filmi	091 PDLC filmi
Film rengi	Beyaz	Beyaz	Beyaz
Sis (açık)	%6	%4	%3
Pus (kapalı)	%94	%94	%94
Işık geçirgenliği (açık)	%72	%75	%77
Işık geçirgenliği (kapalı)	%60	%63	%65
UV bloğu	>%99	>%99	>%99
Ir bloğu	>%86	>%86	>%86
Güç tüketimi	5w/m <sup>2</sup>	5w/m <sup>2</sup>	5w/m <sup>2</sup>
İle uyumlu	Eva	Eva	Eva
En büyük boyut	1800x3600mm	1800x3600mm	1800x3600mm
Giriş voltajı	100-120v 60Hz /220-240v 50hz		
Cam türleri	Düz, Kavisli, Temperli, Ultra Şeffaf, Düşük Emisyonlu, Diğer		

## Optik Parametre

Öğeler	AÇIK/KAPALI		Test Yöntemleri/Standartları
Çalışma voltajı	AÇIK	60V	Multimetre/Voltaj Regülatörü, GWG
Güç tüketimi	AÇIK	5W/m <sup>2</sup>	Çok parametrelili elektrik ölçüm cihazı
Görüntüleme açısı	AÇIK	160°	Görsel Muayene
UV engelleme oranı	KAPALI	%99	Optik sıcaklık test cihazı
Kızılötesi engelleme oranı	KAPALI	%60	
Tepki süresi	KAPALI AÇIK	30 ms	Sıvı kristal parametre entegre test cihazı
	AÇIK KAPALI	200 ms	
Çalışma sıcaklığı	--	-30°C ~ 85°C	sabit sıcaklık ve nem test makinesi
Ömür	--	100000 Saat	GB18910.5-2008
Geçiş zamanları	--	2 milyon kez	Kendi yapımı açma/kapama test cihazı

## Yapısal

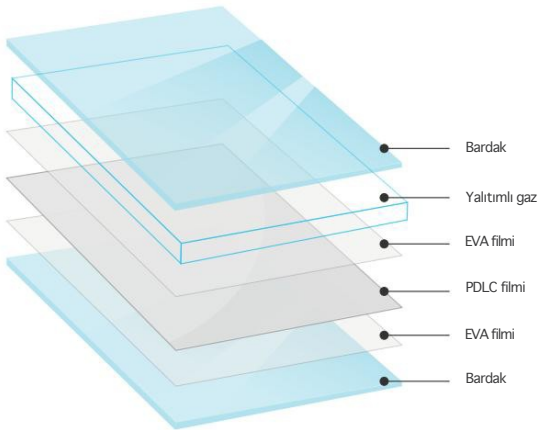

## Teknik İlkeler

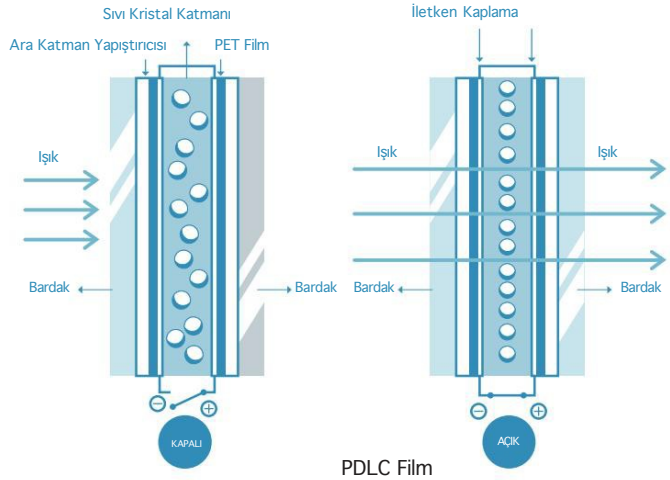

Not: Renk ve kalınlık gerçek durumu yansıtmamaktadır, sadece gösterim kolaylığı sağlamak amacıyla verilmiştir.

Bello Dekor Yapı Taah. ve Dış Tic.Ltd.Şti.

ACIBADEM MAH ÇEÇEN SOK AKASYA A KULE KENT ETABI NO:25 A İÇ KAPI NO:150ÜSKÜDAR

/İSTANBUL Tel : +90 216 709 71 44 / +90 216 505 04 04 mail : [scakan@bellodekor.com](mailto:scakan@bellodekor.com) [webwww.bellodekor.com](http://webwww.bellodekor.com)





# FİLM MERKEZİ 085

Akıllı Film

%84-%86  
En yüksek geçirgenlik

%4-5  
Pus

## Temel Özellikler

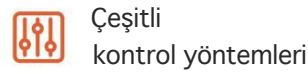
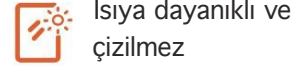
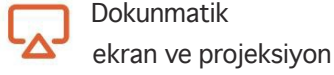
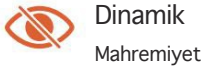

## Teknik İlkeler

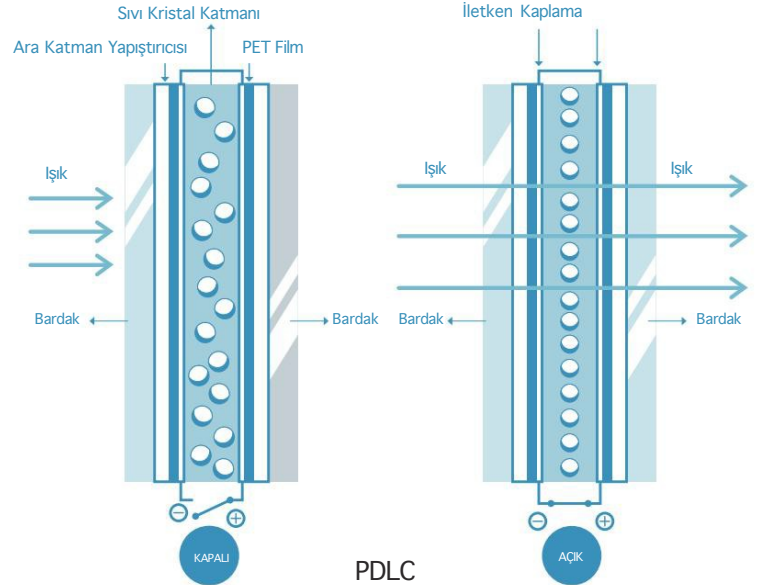

## Boyut

Öğeler

Yapışkanlı PDLC filmi	Özellik	Değer	
Yapışkanlı PDLC filmi	Toplam Kalınlık	0,47 mm	
	Sayfaya Kes	Genişlik	100-1800(mm)
		Uzunluk	100-50000(mm)
	Rulo	Genişlik	1000,1200,1500,1800(mm)
		Uzunluk	30 metre / 50 metre
	Rulo tüp	İç Çap	6 inç
Lamine PDLC filmi	Toplam Kalınlık	0,38 mm	
	Sayfaya Kes	Genişlik	100-2100(mm)
		Uzunluk	100-50000(mm)
	Rulo	Genişlik	1000,1200,1500,1800,2000,2100(mm)
		Uzunluk	30 metre / 50 metre
	Rulo tüp	İç Çap	6 inç

## Optik Parametre

Öğeler	AÇIK/KAPALI	Değer	Test Yöntemleri/Standartları
Çalışma voltajı	AÇIK	60V	Multimetre/Voltaj Regülatörü, WGW
Güç tüketimi	AÇIK	5W/m <sup>2</sup>	Çok parametrelili elektrik ölçüm cihazı
Görüntüleme açısı	AÇIK	160°	Görsel Muayene
UV engelleme oranı	KAPALI	%99	Optik sıcaklık test cihazı
Kızılötesi engelleme oranı	KAPALI	%60	
Tepki süresi	KAPALI AÇIK	30 ms	Sıvı kristal parametre entegre test cihazı
	AÇIK KAPALI	200 ms	
Çalışma sıcaklığı	--	-30°C ~ 50°C	sabit sıcaklık ve nem test makinesi
Ömür	--	100000 Saat	GB18910.5-2008
Geçiş zamanları	--	2 milyon kez	Kendi yapımı açma/kapama test cihazı

## Ürün Şeffaflığı / Pus

Öğeler	Tam ışık test cihazı			Paralel ışık test cihazı		
	AÇIK/KAPALI	Pus	Tam ışık geçirgenliği	b değeri	45° ışık	Paralel ışık
Yapışkanlı PDLC filmi	KAPALI	94.5	78.0	6.62	/	/
	AÇIK	4.53	84.0	4.56	58.0	82.0
Lamine PDLC filmi	KAPALI	94.5	78.0	5.64	/	/
	AÇIK	4.53	84.0	3.55	58.0	81.0

## Yapısal

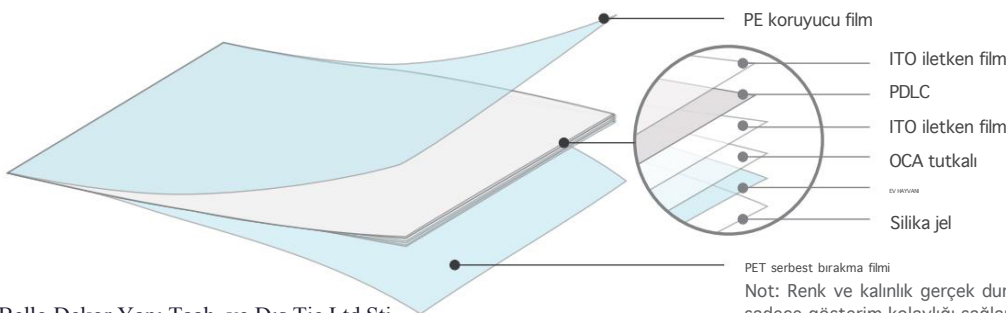

Bello Dekor Yapı Taah. ve Dış Tic.Ltd.Şti.

ACIBADEM MAH ÇEÇEN SOK AKASYA A KULE KENT ETABI NO:25 A İÇ KAPI NO:150ÜSKÜDAR

/İSTANBUL Tel : +90 216 709 71 44 / +90 216 505 04 04 mail : [scakan@bellodekor.com](mailto:scakan@bellodekor.com) [webwww.bellodekor.com](http://webwww.bellodekor.com)





# FİLM MERKEZİ 091

Akıllı Film

%90-%92  
En yüksek geçirgenlik

<3%  
Pus

## Temel Özellikler

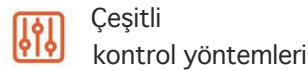
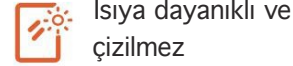
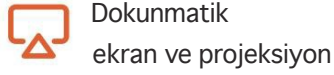

## Teknik İlkeler

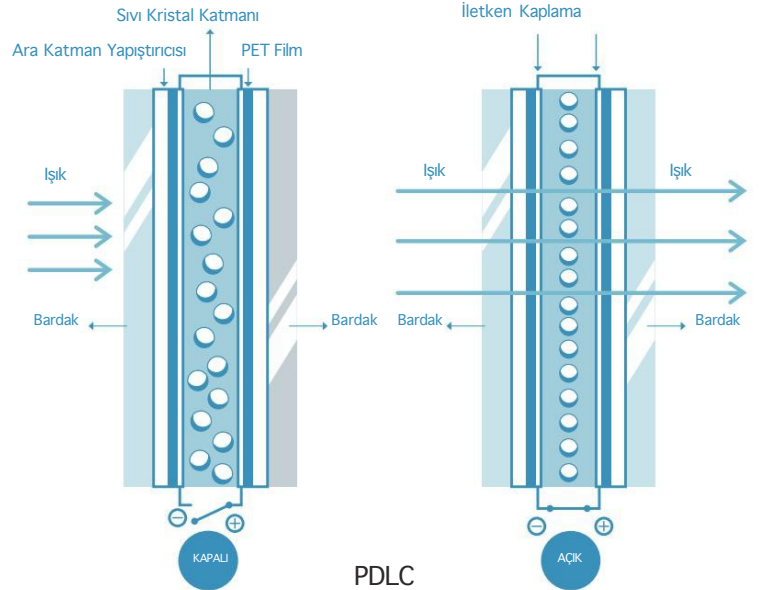

## Boyut

Öğeler

Yapışkanlı PDLC filmi	Özellik	Değer
	Toplam Kalınlık	0,47 mm
	Sayfaya Kes	Genişlik: 100-1800(mm) Uzunluk: 100-50000(mm)
	Rulo	Genişlik: 1200,1500,1800(mm) Uzunluk: 30 metre / 50 metre
	Rulo tüp	İç Çap: 6 inç
Lamine PDLC filmi	Özellik	Değer
	Toplam Kalınlık	0,38 mm
	Sayfaya Kes	Genişlik: 100-1800(mm) Uzunluk: 100-50000(mm)
	Rulo	Genişlik: 1200,1500,1800(mm) Uzunluk: 30 metre / 50 metre
	Rulo tüp	İç Çap: 6 inç

## Optik Parametre

Öğeler	AÇIK/KAPALI	Değer	Test Yöntemleri/Standartları
Çalışma voltajı	AÇIK	60V	Multimetre/Voltaj Regülatörü, WGW
Güç tüketimi	AÇIK	5W/m <sup>2</sup>	Çok parametrelili elektrik ölçüm cihazı
Görüntüleme açısı	AÇIK	160°	Görsel Muayene
UV engelleme oranı	KAPALI	%99	Optik sıcaklık test cihazı
Kızılötesi engelleme oranı	KAPALI	%60	
Tepki süresi	KAPALI / AÇIK	30 ms	Sıvı kristal parametre entegre test cihazı
	AÇIK / KAPALI	200 ms	
Çalışma sıcaklığı	--	-30°C ~ 50°C	sabit sıcaklık ve nem test makinesi
Ömür	--	100000 Saat	GB18910.5-2008
Geçiş zamanları	--	2 milyon kez	Kendi yapımı açma/kapama test cihazı

## Ürün Şeffaflığı / Pus

Öğeler	Tam ışık test cihazı			Paralel ışık test cihazı		
	AÇIK/KAPALI	Pus	Tam ışık geçirgenliği	b değeri	45° ışık	Paralel ışık
Yapışkanlı PDLC filmi	KAPALI	94.5	85.0	7.57	/	/
	AÇIK	3.00	91.0	5.29	60.0	88.0
Lamine PDLC filmi	KAPALI	94.5	85.0	6.79	/	/
	AÇIK	3.00	91.0	4.31	60.0	88.0

## Yapısal

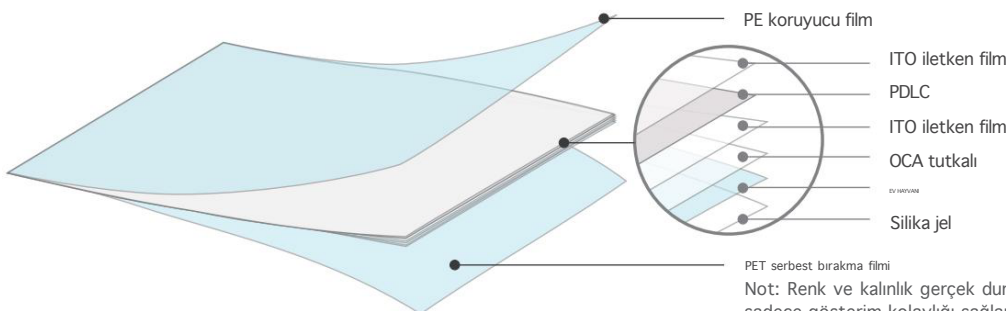

Not: Renk ve kalınlık gerçek durumu yansıtmamaktadır, sadece gösterim kolaylığı sağlamak amacıyla verilmiştir.

Bello Dekor Yapı Taah. ve Dış Tic.Ltd.Şti.

ACIBADEM MAH ÇEÇEN SOK AKASYA A KULE KENT ETABI NO:25 A İÇ KAPI NO:150ÜSKÜDAR

/İSTANBUL Tel : +90 216 709 71 44 / +90 216 505 04 04 mail : [scakan@bellodekor.com](mailto:scakan@bellodekor.com) [webwww.bellodekor.com](http://webwww.bellodekor.com)





## FILMBAS Oto Akıllı Film

>%99  
UV Blok

5W/m<sup>2</sup>  
Düşük Güç

### Temel Özellikler



Dinamik  
Mahremiyet



Çevresel  
koruma



Uzay  
bölme



Dokunmatik ekran  
ve projeksiyon



Güvenlik



Isıya dayanıklı  
ve çizilmez



Gürültü önleyici



Çeşitli  
kontrol yöntemleri

### Teknik İlkeler

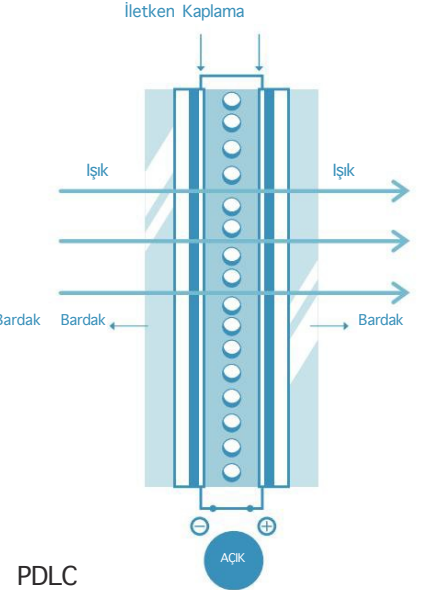
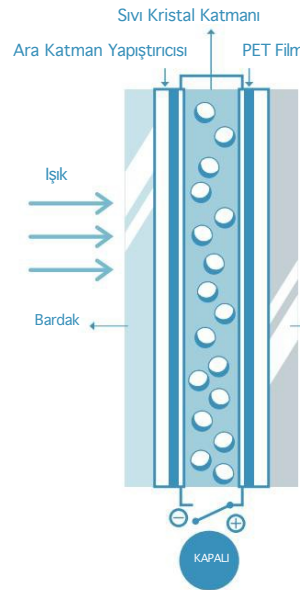

SUNROOF

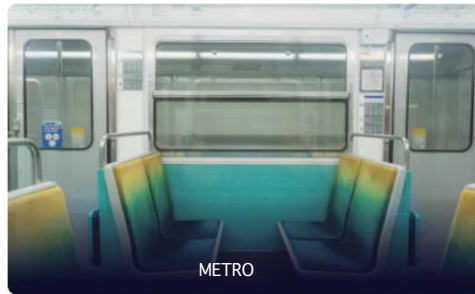

METRO



GEZİ GEMİSİ



## ürün

Öğeler

Kalinlık	Toplam kalınlık (koruyucu film hariç)	0,13 mm
	PDLC	0,12 mm
	Silika jel	0,01 mm
	PE koruyucu film	130µm
	PET serbest bırakma filmi	50µm
Çarşaf	Genişlik	1200,1500 <sup>1</sup> *mm
	Uzunluk	Müşteri ihtiyaçlarına göre
Rulo	Genişlik	1250,1500 <sup>2</sup> *mm
	Uzunluk	50m/Rulo
Rulo tüp	İç Çap	6 inç

Not\*: Bu genişlik gerçek boyuttur, hesaplanan alanın genişliği 1200,1500, mm'dir

## Fotoelektrik Performans

Öğeler	AÇIK/KAPALI		Test Yöntemleri/Standartları
Çalışma voltajı	AÇIK	60V	Multimetre/Voltaj Regülatörü, WGW
Güç tüketimi	AÇIK	5W/m <sup>2</sup>	Çok parametrel elektrik ölçüm cihazı
Görüntüleme açısı	AÇIK	160°	Görsel Muayene
UV engelleme oranı	KAPALI	%99	Optik sıcaklık test cihazı
Kızılötesi engelleme oranı	KAPALI	%82	
Tepki süresi	KAPALI AÇIK	30 ms	Sıvı kristal parametre entegre test cihazı
	AÇIK KAPALI	200 ms	
Çalışma sıcaklığı	--	-30°C ~ 95°C	sabit sıcaklık ve nem test makinesi
Ömür boyu	--	10-15 yıl	GB18910.5-2008
Geçiş zamanları	--	100 on bin Kez	Kendi yapımı açma/kapama test cihazı

## Ürün Şeffaflığı / Pus

Öğeler	Tam ışık test cihazı			Paralel ışık test cihazı		
	AÇIK/KAPALI	Pus	Tam ışık geçirgenliği	b değeri	45° ışık	Paralel ışık
Yapışkanlı PDLC filmi	KAPALI	94.2	51.19	5.24	/	/
	AÇIK	2.94	56.43	3.20	38.4	55.26

## Yapısal

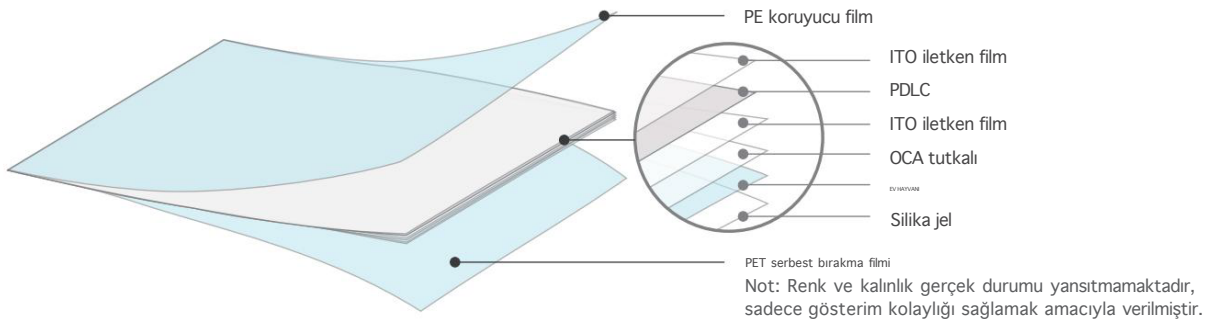



**FILMBASE Renkli**  
Gri/Siyah/Mavi/Yeşil/Turuncu/Kırmızı

**>%99**  
UV Blok

**5W/m<sup>2</sup>**  
Düşük Güç

### Temel Özellikler

 Dinamik Mahremiyet

 Çevre koruma

 Uzay bölümü

 Dokunmatik ekran ve projeksiyon

 Güvenlik

 Isıya dayanıklı ve çizilmez

 Gürültü önleyici

 Çeşitli kontrol yöntemleri

### Teknik İlkeler

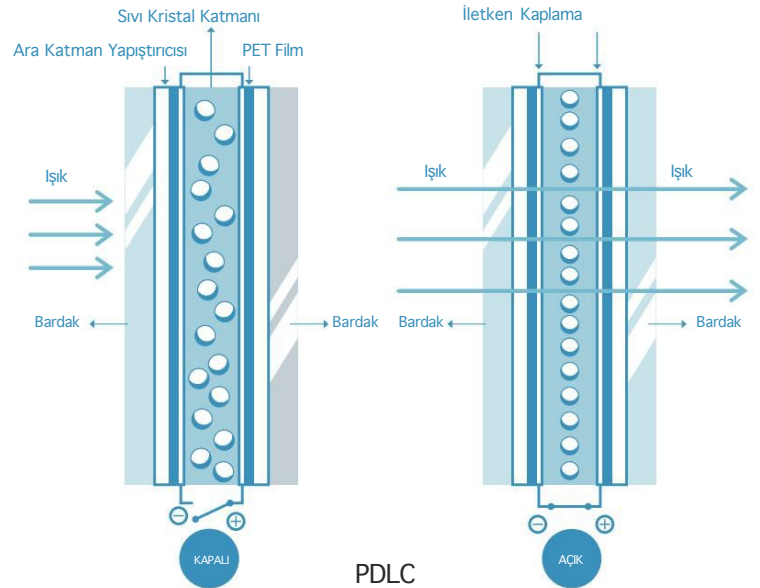

## Boyut

Öğeler

Öğeler	Özellik	Değer	
Gri yapışkanlı PDLC film	Toplam Kalınlık	0,47 mm	
	Sayfaya Kes	Genişlik	100-1800(mm)
		Uzunluk	100-50000(mm)
	Rulo	Genişlik	1200,1500,1800(mm)
		Uzunluk	30 metre / 50 metre
	Rulo tüp	İç Çap	6 inç
Gri lamine PDLC filmi	Toplam Kalınlık	0,38 mm	
	Sayfaya Kes	Genişlik	100-1800(mm)
		Uzunluk	100-50000(mm)
	Rulo	Genişlik	1200,1500,1800(mm)
		Uzunluk	30 metre / 50 metre
	Rulo tüp	İç Çap	6 inç
Diğer renkler yapışkan PDLC filmi (siyah, mavi, yeşil, turuncu, kırmızı)	Toplam Kalınlık	0,54 mm	
	Sayfaya Kes	Genişlik	100-1500(mm)
		Uzunluk	100-50000(mm)
	Rulo	Genişlik	1500(mm)
		Uzunluk	30 metre / 50 metre
	Rulo tüp	İç Çap	6 inç

## Optik Parametre

Öğeler	AÇIK/KAPALI	Değer	Test Yöntemleri/Standartları
Çalışma voltajı	AÇIK	60V	Multimetre/Voltaj Regülatörü, WGW
Güç tüketimi	AÇIK	5W/m <sup>2</sup>	Çok parametrelili elektrik ölçüm cihazı
Görüntüleme açısı	AÇIK	160°	Görsel Muayene
UV engelleme oranı	KAPALI	%99	Optik sıcaklık test cihazı
Kızılötesi engelleme oranı	KAPALI	%60	
Tepki süresi	KAPALI AÇIK	200 ms	Sıvı kristal parametre entegre test cihazı
	AÇIK KAPALI	220 ms	
Çalışma sıcaklığı	--	-30°C ~ 50°C	sabit sıcaklık ve nem test makinesi
Ömür	--	100000 Saat	GB18910.5-2008
Geçiş zamanları	--	2 milyon kez	Kendi yapımı açma/kapama test cihazı

## Yapısal

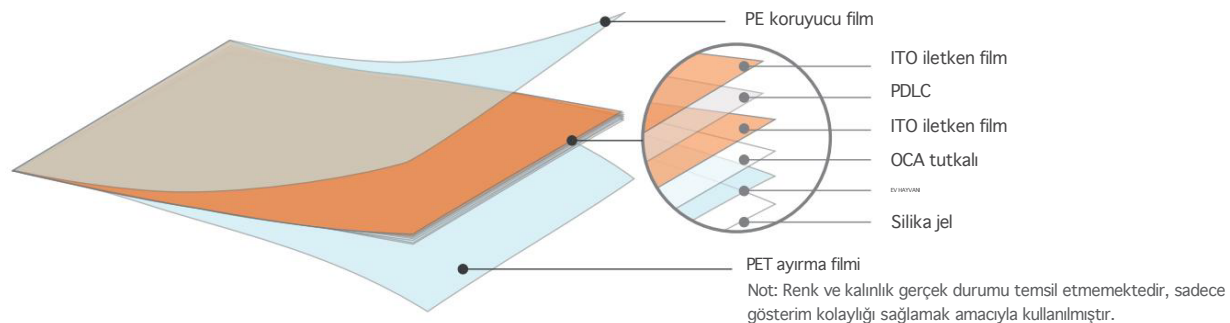

Bello Dekor Yapı Taah. ve Dış Tic.Ltd.Şti.

ACIBADEM MAH ÇEÇEN SOK AKASYA A KULE KENT ETABI NO:25 A İÇ KAPI NO:150ÜSKÜDAR

/İSTANBUL Tel : +90 216 709 71 44 / +90 216 505 04 04 mail : [scakan@bellodekor.com](mailto:scakan@bellodekor.com) [webwww.bellodekor.com](http://webwww.bellodekor.com)



**FİLM MERKEZİ**  
Sınırlı sayıda

**>%99**  
UV Blok

**5W/m<sup>2</sup>**  
Düşük Güç

### Temel Özellikler



Dinamik  
Mahremiyet



Çevre koruma



Uzay  
bölümü



Dokunmatik  
ekran ve projeksiyon



Güvenlik



Isıya dayanıklı ve  
çizilmez



Gürültü önleyici



Çeşitli  
kontrol yöntemleri

### Teknik İlkeler

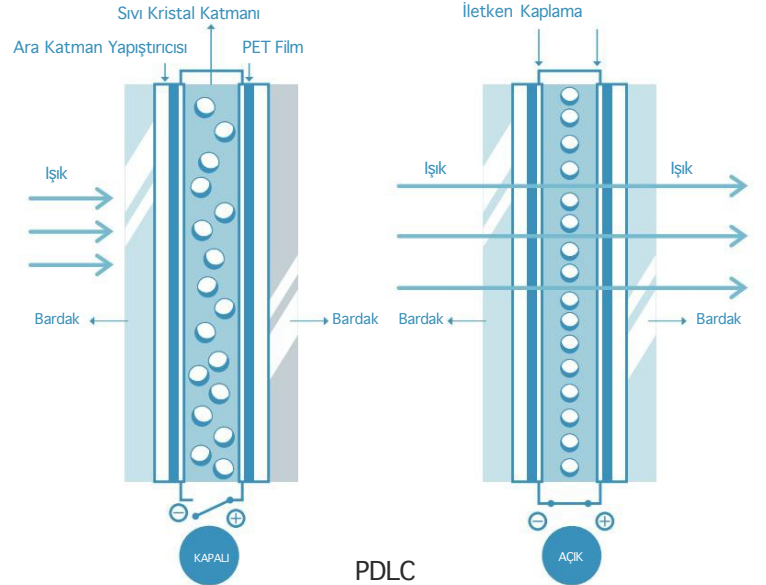

TOPLANTI ODASI

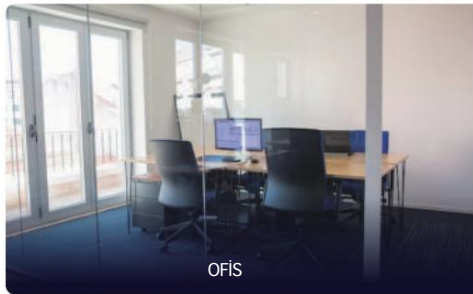

OFİS

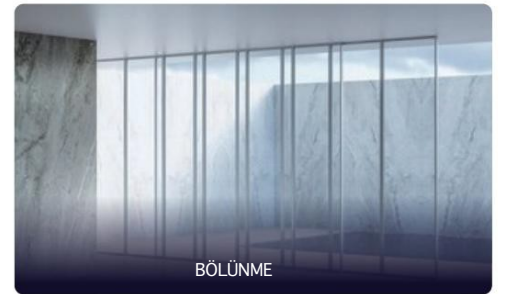

BÖLÜNME



## Boyut

Öğeler

Yapışkanlı PDLC filmi	Toplam Kalınlık	Genişlik	Uzunluk
	0,47 mm	1500'den az	1500'den az
Lamine PDLC filmi	Toplam Kalınlık	Genişlik	Uzunluk
	0,38 mm	1500'den az	1500'den az

## Optik Parametre

Öğeler	AÇIK/KAPALI	Test Yöntemleri/Standartları
Çalışma voltajı	AÇIK 60V	Multimetre/Voltaj Regülatörü, WGW
Güç tüketimi	AÇIK 5W/m <sup>2</sup>	Çok parametrelili elektrik ölçüm cihazı
Görüntüleme açısı	AÇIK 160°	Görsel Muayene
UV engelleme oranı	KAPALI %99	Optik sıcaklık test cihazı
Kızılötesi engelleme oranı	KAPALI %60	
Tepki süresi	KAPALI AÇIK 30 ms AÇIK KAPALI 200 ms	Sıvı kristal parametre entegre test cihazı
Çalışma sıcaklığı	-30°C ~ 50°C	sabit sıcaklık ve nem test makinesi
Ömür	100000 Saat	GB18910.5-2008
Geçiş zamanları	2 milyon kez	Kendi yapımı açma/kapama test cihazı

## Ürün Şeffaflığı / Pus

Öğeler	AÇIK/KAPALI	Tam ışık test cihazı			Paralel ışık test cihazı	
		Pus	Tam ışık geçirgenliği	b değeri	45° ışık	Paralel ışık
Yapışkanlı PDLC filmi	KAPALI	94.5	78.0	6.95	/	/
	AÇIK	4.53	88.0	4.71	58.0	86.0
Lamine PDLC filmi	KAPALI	94.5	78.0	5.90	/	/
	AÇIK	4.53	88.0	3.72	58.0	86.0

## Yapısal

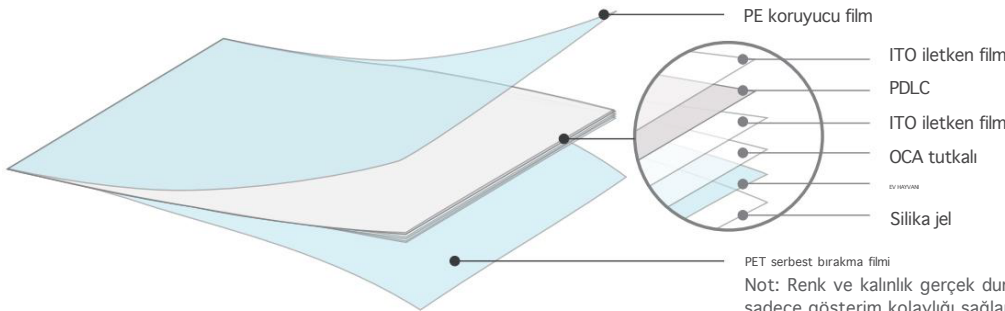

Not: Renk ve kalınlık gerçek durumu yansıtmamaktadır, sadece gösterim kolaylığı sağlamak amacıyla verilmiştir.

Bello Dekor Yapı Taah. ve Dış Tic.Ltd.Şti.

ACIBADEM MAH ÇEÇEN SOK AKASYA A KULE KENT ETABI NO:25 A İÇ KAPI NO:150ÜSKÜDAR/İSTANBUL

Tel : +90 216 709 71 44 / +90 216 505 04 04 mail : [scakan@bellodekor.com](mailto:scakan@bellodekor.com) [webwww.bellodekor.com](http://webwww.bellodekor.com)





## FILMBAS Ters

>%85

UV Blok

5W/m<sup>2</sup>

Düşük Güç

### Temel Özellikler



Dinamik  
Mahremiyet



Çevre koruma



Uzay  
bölümü



Dokunmatik  
ekran ve projeksiyon



Güvenlik



Isıya dayanıklı ve  
çizilmez



Gürültü önleyici



Çeşitli  
kontrol yöntemleri

### Teknik İlkeler

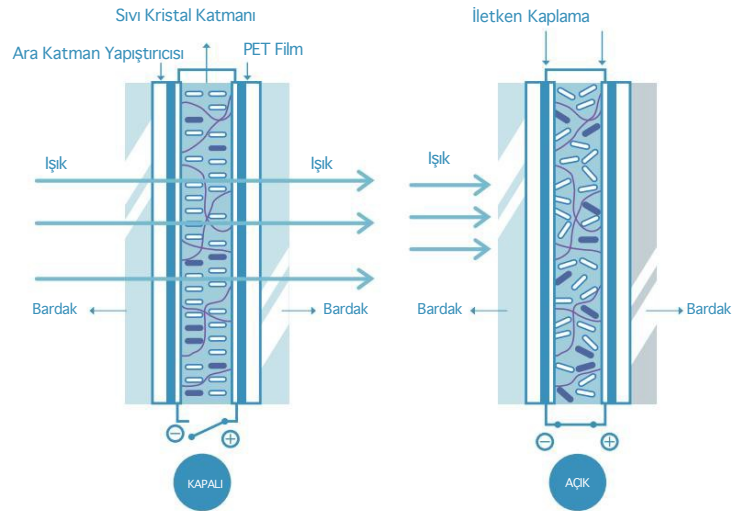

PNLC

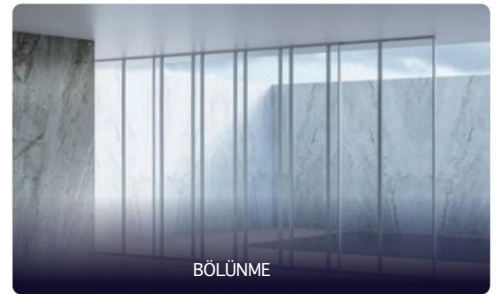
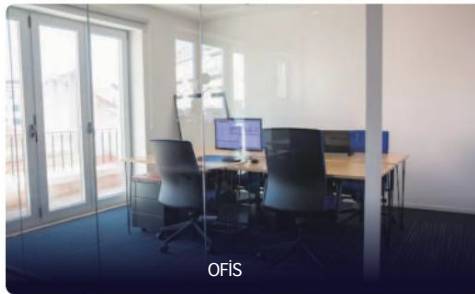

## Boyut

Öğeler			
Yapışkanlı PNLC filmi	Toplam Kalınlık		0,37 mm
	Sayfaya Kes	Genişlik	100-1400(mm)
		Uzunluk	100-50000(mm)
	Rulo	Genişlik	1200,1400(mm)
		Uzunluk	30 metre / 50 metre
	Rulo tüp	İç Çap	6 inç
Lamine PNLC film	Toplam Kalınlık		0,28 mm
	Sayfaya Kes	Genişlik	100-1400(mm)
		Uzunluk	100-50000(mm)
	Rulo	Genişlik	1200,1400(mm)
		Uzunluk	30 metre / 50 metre
	Rulo tüp	İç Çap	6 inç

## Optik Parametre

Öğeler	AÇIK/KAPALI		Test Yöntemleri/Standartları
Çalışma voltajı	AÇIK	60V	Multimetre/Voltaj Regülatörü, GWG
Güç tüketimi	AÇIK	agv 4-6/m2	Çok parametrelili elektrik ölçüm cihazı
Görüntüleme açısı	AÇIK	160°+1	Görsel Muayene
UV engelleme oranı	KAPALI	%85	Optik sıcaklık test cihazı
Kızılötesi engelleme oranı	KAPALI	%60	
Tepki süresi	KAPALI AÇIK	200 ms	Sıvı kristal parametre entegre test cihazı
	AÇIK KAPALI	220 ms	
Çalışma sıcaklığı	--	-30°C ~ 50°C	sabit sıcaklık ve nem test makinesi
Ömür	--	100000 Saat	GB18910.5-2008
Geçiş zamanları	--	2 milyon kez	Kendi yapımı açma/kapama test cihazı

## Ürün Şeffaflığı / Pus

Öğeler	Tam ışık test cihazı			Paralel ışık test cihazı		
	AÇIK/KAPALI	Pus	Tam ışık geçirgenliği	b değeri	45° ışık	Paralel ışık
Yapışkanlı PDLC filmi	KAPALI	7	90.0	3.85	80.0	85.0
	AÇIK	92	88.0	4.42	/	19.0
Lamine PDLC filmi	KAPALI	7	90.0	1.71	80.0	85.0
	AÇIK	92	88.0	1.84	/	19.0

## Yapısal

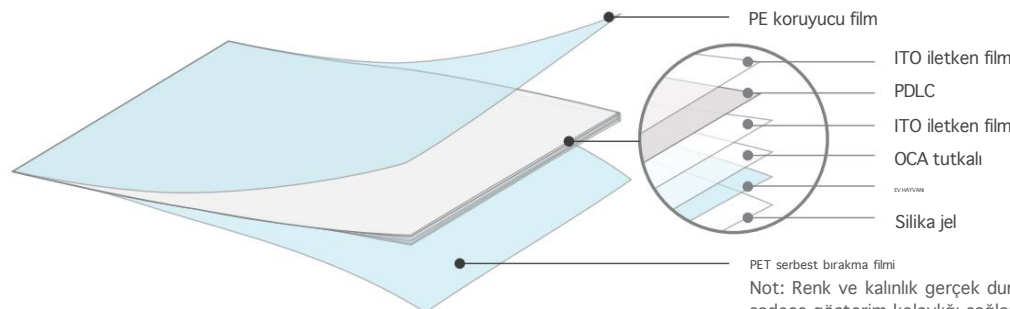

Not: Renk ve kalınlık gerçek durumu yansıtmamaktadır, sadece gösterim kolaylığı sağlamak amacıyla verilmiştir.

Bello Dekor Yapı Taah. ve Dış Tic.Ltd.Şti.

ACIBADEM MAH ÇEÇEN SOK AKASYA A KULE KENT ETABI NO:25 A İÇ KAPI NO:150ÜSKÜDAR/İSTANBUL

Tel : +90 216 709 71 44 / +90 216 505 04 04 mail : [scakan@bellodekor.com](mailto:scakan@bellodekor.com) [webwww.bellodekor.com](http://webwww.bellodekor.com).





## FİLM MERKEZİ Savaşçısı

105°C

Yüksek sıcaklık direnci

### Temel Özellikler



Dinamik Mahremiyet



Çevresel koruma



Uzay bölme



Dokunmatik ekran ve projeksiyon



Güvenlik



Isıya dayanıklı ve çizilmez



Gürültü önleyici



Çeşitli kontrol yöntemleri

### Teknik İlkeler

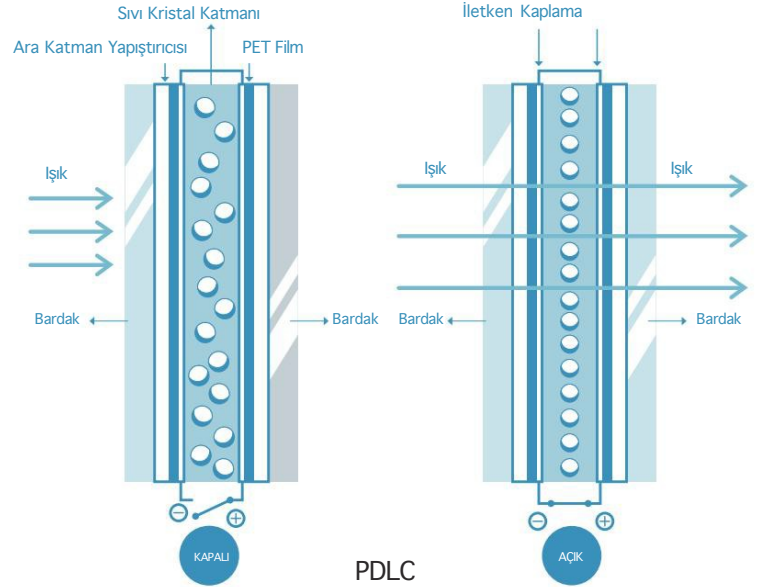

CAM YÜRÜYÜŞ YOLU



HAVUZ ÇİTLERİ



SICAK BÖLGELER



## Boyut

Ögeler			
Yapışkanlı PDLC filmi	Toplam Kalınlık	0,47 mm	
	Sayfaya Kes	Genişlik	100-1500(mm)
		Uzunluk	100-50000(mm)
	Rulo	Genişlik	1200,1500(mm)
		Uzunluk	30 metre / 50 metre
	Rulo tüp	İç Çap	6 inç

## Optik Parametre

Ögeler	AÇIK/KAPALI		Test Yöntemleri/Standartları
Çalışma voltajı	AÇIK	60V	Multimetre/Voltaj Regülatörü, GWG
Güç tüketimi	AÇIK	5W/m2	Çok parametrelili elektrik ölçüm cihazı
Görüntüleme açısı	AÇIK	160°	Görsel Muayene
UV engelleme oranı	KAPALI	%99	Optik sıcaklık test cihazı
Kızılötesi engelleme oranı	KAPALI	%60	
Tepki süresi	KAPALI AÇIK	30 ms	Sıvı kristal parametre entegre test cihazı
	AÇIK KAPALI	200 ms	
Çalışma sıcaklığı	--	-30°C ~ 90°C	sabit sıcaklık ve nem test makinesi
Ömür	--	100000 Saat	GB18910.5-2008
Geçiş zamanları	--	2 milyon kez	Kendi yapımı açma/kapama test cihazı

## Ürün Şeffaflığı / Pus

Ögeler	Tam ışık test cihazı			Paralel ışık test cihazı		
	AÇIK/KAPALI	Pus	Tam ışık geçirgenliği	b değeri	45° ışık	Paralel ışık
/	KAPALI	94.5	78.0	5.93	/	/
	AÇIK	4.53	83.5	3.77	58.0	81.0

## Yapısal

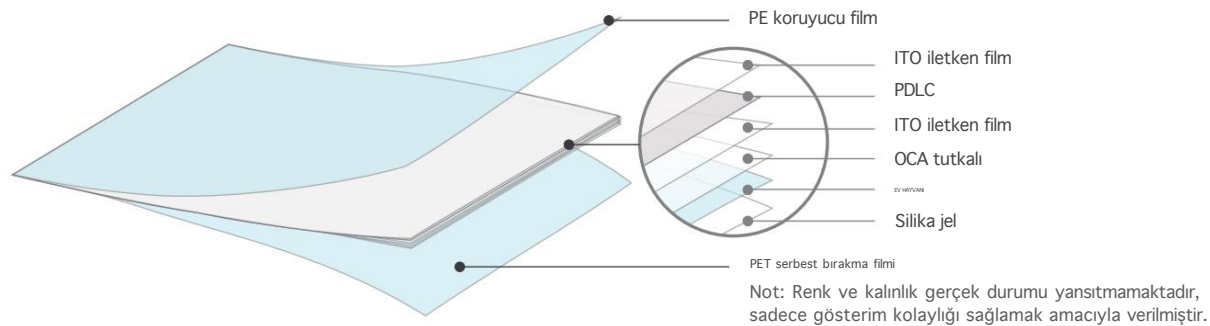



## FİLM MERKEZİ 0404

Akıllı Cam

>%99  
UV Blok

5W/m<sup>2</sup>  
Düşük Güç



### Dinamik Gizlilik

En çok ihtiyaç duyduğunuz ve istediğiniz anda tam gizlilik veya şeffaflık.



### Sıcaklık Kontrolü

Güneş Kontrollü akıllı filmler IR ışığını yansıtarak daha serin iç mekanlar ve daha az HVAC maliyeti sağlar.



### Yüksek yatırım getirisi

Temizlik, soğutma ve tabela ile ilgili uzun vadeli maliyetleri azaltın.



### Dinamik Tasarımlar Özel

şekiller ve desenler pencerelere ve bölmelere stil ve işlev katar.



### Alanı optimize edin

Kalın, çatalı duvarları ince bölmelerle değiştirin veya açık kat planlarını minimalist çözümlerle bölün.



### Kolay Temizlenir

Temizliği zor olan ve mikrop toplayarak tasarımları etkileyen kumaş veya elektronik perdeleri ortadan kaldırın.



### Gürültü önleyici

Filmbase PDLc filmi kullanılan camın, sıradan camlara göre gürültü önleyici özelliği %20 oranında artırılmıştır.



### Çeşitli kontrol yöntemleri

Çeşitli ihtiyaçlarınızı karşılamak için birden fazla kontrol yöntemimiz var: uzaktan kumanda, kablolu kumanda, kızılötesi algılama, ses kontrolü, mobil uygulamalar, vb.



TOPLANTI ODASI



OFİS

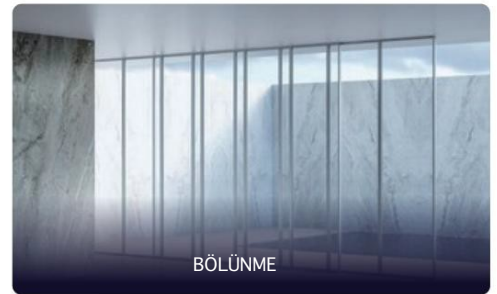

BÖLÜNME



## Ürün Parametreleri

Öğeler	085 PDLC filmi	087 PDLC filmi	091 PDLC filmi
Film rengi	Beyaz	Beyaz	Beyaz
Sis (açık)	%6	%4	%3
Pus (kapalı)	%94	%94	%94
Işık geçirgenliği (açık)	%79	%80	%83
Işık geçirgenliği (kapalı)	%67	%68	%70
UV bloğu	>%99	>%99	>%99
Ir bloğu	>%86	>%86	>%86
Güç tüketimi	5w/m <sup>2</sup>	5w/m <sup>2</sup>	5w/m <sup>2</sup>
İle uyumlu	Eva	Eva	Eva
En büyük boyut	1800x2400mm	1800x2400mm	1800x2400mm
Giriş voltajı	100-120v 60Hz /220-240v 50hz		
Cam türleri	Düz, Kavisli, Temperli, Ultra Şeffaf, Düşük Emisyonlu, Diğer		

## Optik Parametre

Öğeler	AÇIK/KAPALI		Test Yöntemleri/Standartları
Çalışma voltajı	AÇIK	60V	Multimetre/Voltaj Regülatörü, WGW
Güç tüketimi	AÇIK	5W/m <sup>2</sup>	Çok parametrelili elektrik ölçüm cihazı
Görüntüleme açısı	AÇIK	160°	Görsel Muayene
UV engelleme oranı	KAPALI	%99	Optik sıcaklık test cihazı
Kızılötesi engelleme oranı	KAPALI	%60	
Tepki süresi	KAPALI AÇIK	30 ms	Sıvı kristal parametre entegre test cihazı
	AÇIK KAPALI	200 ms	
Çalışma sıcaklığı	--	-30°C ~ 85°C	sabit sıcaklık ve nem test makinesi
Ömür	--	100000 Saat	GB18910.5-2008
Geçiş zamanları	--	2 milyon kez	Kendi yapımı açma/kapama test cihazı

## Yapısal

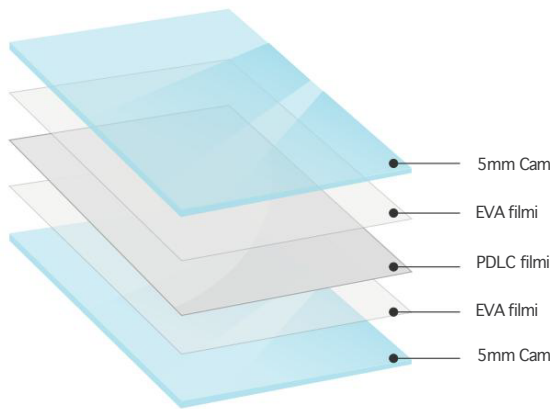

## Teknik İlkeler

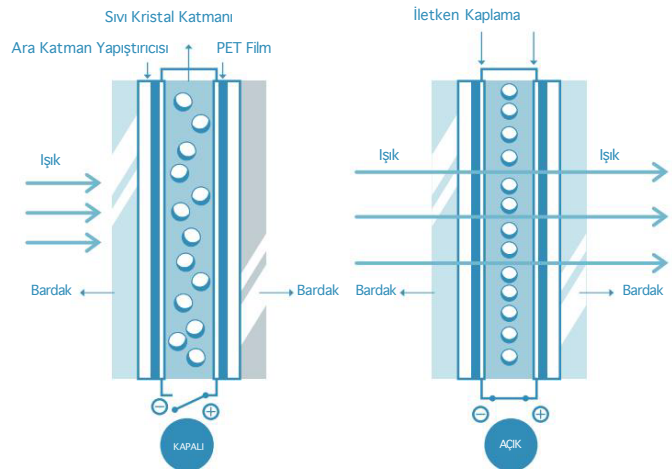

Not: Renk ve kalınlık gerçek durumu yansıtmamaktadır, sadece gösterim kolaylığı sağlamak amacıyla verilmiştir.

Bello Dekor Yapı Taah. ve Dış Tic.Ltd.Şti.

ACIBADEM MAH ÇEÇEN SOK AKASYA A KULE KENT ETABI NO:25 A İÇ KAPI NO:150ÜSKÜDAR/İSTANBUL

Tel : +90 216 709 71 44 / +90 216 505 04 04 mail : [scakan@bellodekor.com](mailto:scakan@bellodekor.com) [webwww.bellodekor.com](http://webwww.bellodekor.com)

PDLC Film





## FİLM MERKEZİ 0505

Akıllı Cam

>%99  
UV Blok

5W/m<sup>2</sup>  
Düşük Güç



### Dinamik Gizlilik

En çok ihtiyaç duyduğunuz ve istediğiniz anda tam gizlilik veya şeffaflık.



### Yüksek yatırım getirisi

Temizlik, soğutma ve tabela ile ilgili uzun vadeli maliyetleri azaltın.



### Alanı optimize edin

Kalın, çatalı duvarları ince bölmelerle değiştirin veya açık kat planlarını minimalist çözümlerle bölün.



### Gürültü önleyici

Filmbase PDLc filmi kullanılan camın, sıradan camlara göre gürültü önleyici özelliği %20 oranında artırılmıştır.



### Sıcaklık Kontrolü

Güneş Kontrollü akıllı filmler IR ışığını yansıtarak daha serin iç mekanlar ve daha az HVAC maliyeti sağlar.



### Dinamik Tasarımlar Özel

Şekiller ve desenler pencerelere ve bölmelere stil ve işlev katar.



### Kolay Temizlenir

Temizliği zor olan ve mikrop toplayarak tasarımları etkileyen kumaş veya elektronik perdeleri ortadan kaldırın.



### Çeşitli kontrol yöntemleri

Çeşitli ihtiyaçlarınızı karşılamak için birden fazla kontrol yöntemimiz var: uzaktan kumanda, kablolu kumanda, kızılötesi algılama, ses kontrolü, mobil uygulamalar, vb.



TOPLANTI ODASI



OFİS

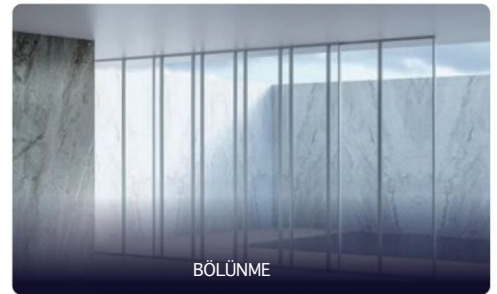

BÖLÜNME



## Ürün Parametreleri

Öğeler	085 PDLC filmi	087 PDLC filmi	091 PDLC filmi
Film rengi	Beyaz	Beyaz	Beyaz
Sis (açık)	%6	%4	%3
Pus (kapalı)	%94	%94	%94
Işık geçirgenliği (açık)	%80	%81	%84
Işık geçirgenliği (kapalı)	%67	%68	%72
UV bloğu	>%99	>%99	>%99
Ir bloğu	>%86	>%86	>%86
Güç tüketimi	5w/m <sup>2</sup>	5w/m <sup>2</sup>	5w/m <sup>2</sup>
İle uyumlu	Eva	Eva	Eva
En büyük boyut	2000x2800mm	2000x2800mm	2000x2800mm
Giriş voltajı	100-120v 60Hz /220-240v 50hz		
Cam türleri	Düz, Kavisli, Temperli, Ultra Şeffaf, Düşük Emisyonlu, Diğer		

## Optik Parametre

Öğeler	AÇIK/KAPALI		Test Yöntemleri/Standartları
Çalışma voltajı	AÇIK	60V	Multimetre/Voltaj Regülatörü, WG
Güç tüketimi	AÇIK	5W/m <sup>2</sup>	Çok parametrelili elektrik ölçüm cihazı
Görüntüleme açısı	AÇIK	160°	Görsel Muayene
UV engelleme oranı	KAPALI	%99	Optik sıcaklık test cihazı
Kızılötesi engelleme oranı	KAPALI	%60	
Tepki süresi	KAPALI AÇIK	30 ms	Sıvı kristal parametre entegre test cihazı
	AÇIK KAPALI	200 ms	
Çalışma sıcaklığı	--	-30°C ~ 85°C	sabit sıcaklık ve nem test makinesi
Ömür	--	100000 Saat	GB18910.5-2008
Geçiş zamanları	--	2 milyon kez	Kendi yapımı açma/kapama test cihazı

## Yapısal

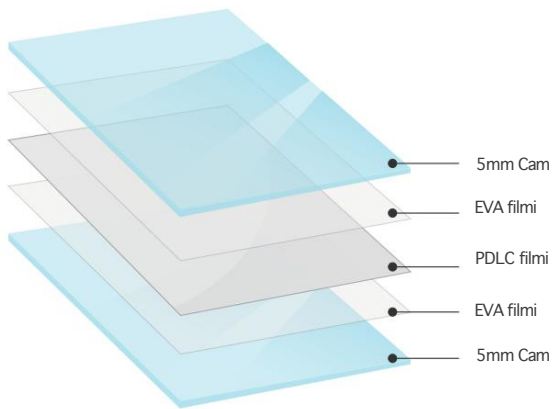

## Teknik İlkeler

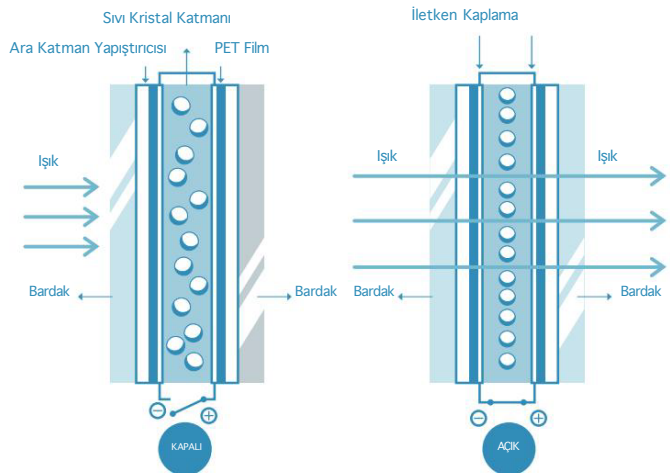

Not: Renk ve kalınlık gerçek durumu yansıtmamaktadır, sadece gösterim kolaylığı sağlamak amacıyla verilmiştir.

Bello Dekor Yapı Taah. ve Dış Tic.Ltd.Şti.

ACIBADEM MAH ÇEÇEN SOK AKASYA A KULE KENT ETABI NO:25 A İÇ KAPI NO:150ÜSKÜDAR/İSTANBUL

Tel : +90 216 709 71 44 / +90 216 505 04 04 mail : [scakan@bellodekor.com](mailto:scakan@bellodekor.com) [webwww.bellodekor.com](http://webwww.bellodekor.com)





## FİLM MERKEZİ 0606

Akıllı Cam

>%99  
UV Blok

5W/m<sup>2</sup>  
Düşük Güç



### Dinamik Gizlilik

En çok ihtiyaç duyduğunuz ve istediğiniz anda tam gizlilik veya şeffaflık.



### Yüksek yatırım getirisi

Temizlik, soğutma ve tabela ile ilgili uzun vadeli maliyetleri azaltın.



### Alanı optimize edin

Kalın, çatalı duvarları ince bölmelerle değiştirin veya açık kat planlarını minimalist çözümlerle bölün.



### Gürültü önleyici

Filmbase PDLc filmi kullanılan camın, sıradan camlara göre gürültü önleyici özelliği %20 oranında artırılmıştır.



### Sıcaklık Kontrolü

Güneş Kontrollü akıllı filmler IR ışığını yansıtarak daha serin iç mekanlar ve daha az HVAC maliyeti sağlar.



### Dinamik Tasarımlar Özel

Şekiller ve desenler pencerelere ve bölmelere stil ve işlev katar.



### Kolay Temizlenir

Temizliği zor olan ve mikrop toplayarak tasarımları etkileyen kumaş veya elektronik perdeleri ortadan kaldırın.



### Çeşitli kontrol yöntemleri

Çeşitli ihtiyaçlarınızı karşılamak için birden fazla kontrol yöntemimiz var: uzaktan kumanda, kablolu kumanda, kızılötesi algılama, ses kontrolü, mobil uygulamalar, vb.



TOPLANTI ODASI

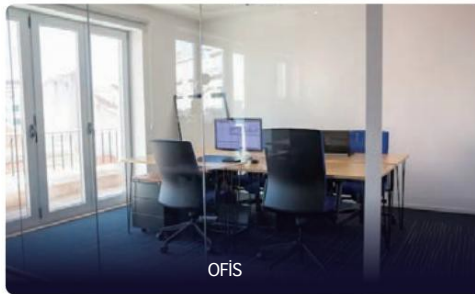

OFİS



BÖLÜNME



## Ürün Parametreleri

Öğeler	085 PDLC filmi	087 PDLC filmi	091 PDLC filmi
Film rengi	Beyaz	Beyaz	Beyaz
Sis (açık)	%6	%4	%3
Pus (kapalı)	%94	%94	%94
Işık geçirgenliği (açık)	%79	%80	%83
Işık geçirgenliği (kapalı)	%67	%68	%70
UV bloğu	>%99	>%99	>%99
Ir bloğu	>%86	>%86	>%86
Güç tüketimi	5w/m <sup>2</sup>	5w/m <sup>2</sup>	5w/m <sup>2</sup>
İle uyumlu	Eva	Eva	Eva
En büyük boyut	2000X3000mm	2000X3000mm	2000X3000mm
Giriş voltajı	100-120v 60Hz /220-240v 50hz		
Cam türleri	Düz, Kavisli, Temperli, Ultra Şeffaf, Düşük Emisyonlu, Diğer		

## Optik Parametre

Öğeler	AÇIK/KAPALI		Test Yöntemleri/Standartları
Çalışma voltajı	AÇIK	60V	Multimetre/Voltaj Regülatörü, WGw
Güç tüketimi	AÇIK	5W/m <sup>2</sup>	Çok parametrelili elektrik ölçüm cihazı
Görüntüleme açısı	AÇIK	160°	Görsel Muayene
UV engelleme oranı	KAPALI	%99	Optik sıcaklık test cihazı
Kızılötesi engelleme oranı	KAPALI	%60	
Tepki süresi	KAPALI AÇIK	30 ms	Sıvı kristal parametre entegre test cihazı
	AÇIK KAPALI	200 ms	
Çalışma sıcaklığı	--	-30°C ~ 85°C	sabit sıcaklık ve nem test makinesi
Ömür	--	100000 Saat	GB18910.5-2008
Geçiş zamanları	--	2 milyon kez	Kendi yapımı açma/kapama test cihazı

## Yapısal

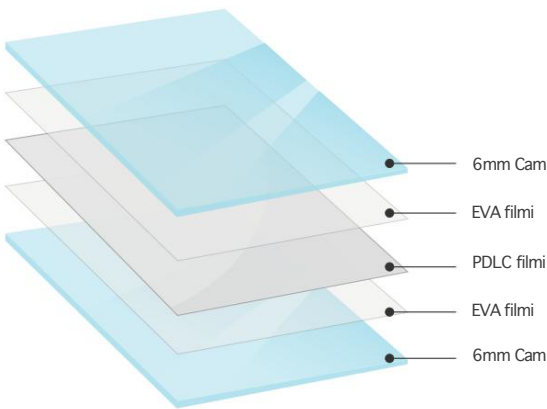

## Teknik İlkeler

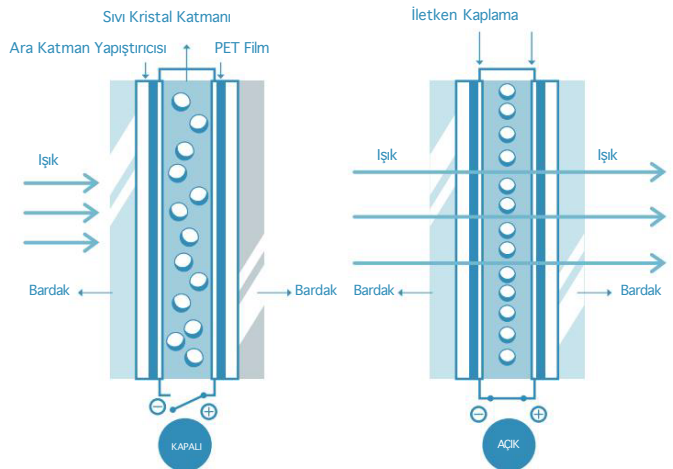

Not: Renk ve kalınlık gerçek durumu yansıtmamaktadır, sadece gösterim kolaylığı sağlamak amacıyla verilmiştir.

Bello Dekor Yapı Taah. ve Dış Tic.Ltd.Şti.

ACIBADEM MAH ÇEÇEN SOK AKASYA A KULE KENT ETABI NO:25 A İÇ KAPI NO:150ÜSKÜDAR/İSTANBUL

Tel : +90 216 709 71 44 / +90 216 505 04 04 mail : [scakan@bellodekor.com](mailto:scakan@bellodekor.com) [webwww.bellodekor.com](http://webwww.bellodekor.com)





## FİLM MERKEZİ 0808

Akıllı Cam

>%99  
UV Blok

5W/m<sup>2</sup>  
Düşük Güç



### Dinamik Gizlilik

En çok ihtiyaç duyduğunuz ve istediğiniz anda tam gizlilik veya şeffaflık.



### Yüksek yatırım getirisi

Temizlik, soğutma ve tabela ile ilgili uzun vadeli maliyetleri azaltın.



### Alanı optimize edin

Kalın, çatalı duvarları ince bölmelerle değiştirin veya açık kat planlarını minimalist çözümlerle bölün.



### Gürültü önleyici

Filmbase PDLc filmi kullanılan camın, sıradan camlara göre gürültü önleyici özelliği %20 oranında artırılmıştır.



### Sıcaklık Kontrolü

Güneş Kontrollü akıllı filmler IR ışığını yansıtarak daha serin iç mekanlar ve daha az HVAC maliyeti sağlar.



### Dinamik Tasarımlar Özel

Şekiller ve desenler pencerelere ve bölmelere stil ve işlev katar.



### Kolay Temizlenir

Temizliği zor olan ve mikrop toplayarak tasarımları etkileyen kumaş veya elektronik perdeleri ortadan kaldırın.



### Çeşitli kontrol yöntemleri

Çeşitli ihtiyaçlarınızı karşılamak için birden fazla kontrol yöntemimiz var: uzaktan kumanda, kablolu kumanda, kızılötesi algılama, ses kontrolü, mobil uygulamalar, vb.



CAM PERDE DUVAR



ÖZEL ALAN



EV CAMLARI



## Ürün Parametreleri

Öğeler	085 PDLC filmi	087 PDLC filmi	091 PDLC filmi
Film rengi	Beyaz	Beyaz	Beyaz
Sis (açık)	%6	%4	%3
Pus (kapalı)	%94	%94	%94
Işık geçirgenliği (açık)	%78	%79	%82
Işık geçirgenliği (kapalı)	%64	%65	%68
UV bloğu	>%99	>%99	>%99
Ir bloğu	>%86	>%86	>%86
Güç tüketimi	5w/m <sup>2</sup>	5w/m <sup>2</sup>	5w/m <sup>2</sup>
İle uyumlu	Eva	Eva	Eva
En büyük boyut	2000X4000mm	2000X4000mm	2000X4000mm
Giriş voltajı	100-120v 60Hz /220-240v 50hz		
Cam türleri	Düz, Kavisli, Temperli, Ultra Şeffaf, Düşük Emisyonlu, Diğer		

## Optik Parametre

Öğeler	AÇIK/KAPALI		Test Yöntemleri/Standartları
Çalışma voltajı	AÇIK	60V	Multimetre/Voltaj Regülatörü, GWG
Güç tüketimi	AÇIK	5W/m <sup>2</sup>	Çok parametrelili elektrik ölçüm cihazı
Görüntüleme açısı	AÇIK	160°	Görsel Muayene
UV engelleme oranı	KAPALI	%99	Optik sıcaklık test cihazı
Kızılötesi engelleme oranı	KAPALI	%60	
Tepki süresi	KAPALI AÇIK	30 ms	Sıvı kristal parametre entegre test cihazı
	AÇIK KAPALI	200 ms	
Çalışma sıcaklığı	--	-30°C ~ 85°C	sabit sıcaklık ve nem test makinesi
Ömür	--	100000 Saat	GB18910.5-2008
Geçiş zamanları	--	2 milyon kez	Kendi yapımı açma/kapama test cihazı

## Yapısal

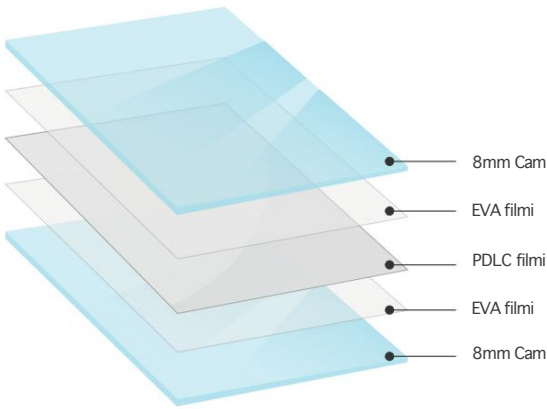

## Teknik İlkeler

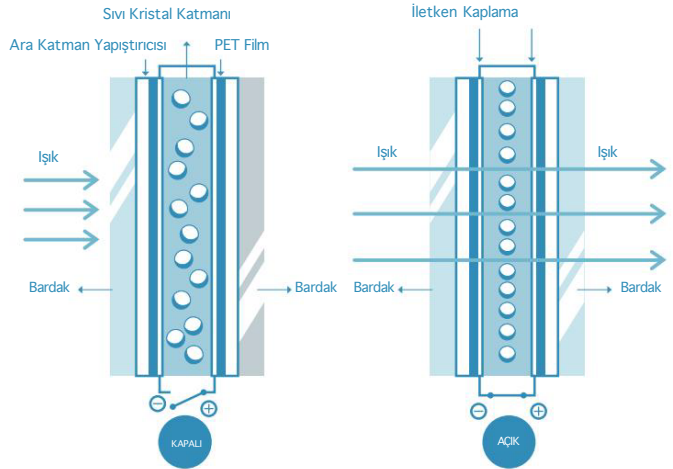

PDLC Film

Not: Renk ve kalınlık gerçek durumu yansıtmamaktadır, sadece gösterim kolaylığı sağlamak amacıyla verilmiştir.

Bello Dekor Yapı Taah. ve Dış Tic.Ltd.Şti.

ACIBADEM MAH ÇEÇEN SOK AKASYA A KULE KENT ETABI NO:25 A İÇ KAPI NO:150ÜSKÜDAR/İSTANBUL

Tel : +90 216 709 71 44 / +90 216 505 04 04 mail : [scakan@bellodekor.com](mailto:scakan@bellodekor.com) [webwww.bellodekor.com](http://webwww.bellodekor.com)





## FİLM MERKEZİ 1010

Akıllı Cam

>%99  
UV Blok

5W/m<sup>2</sup>  
Düşük Güç



### Dinamik Gizlilik

En çok ihtiyaç duyduğunuz ve istediğiniz anda tam gizlilik veya şeffaflık.



### Yüksek yatırım getirisi

Temizlik, soğutma ve tabela ile ilgili uzun vadeli maliyetleri azaltın.



### Alanı optimize edin

Kalın, çatalı duvarları ince bölmelerle değiştirin veya açık kat planlarını minimalist çözümlerle bölün.



### Gürültü önleyici

Filmbase PDLc filmi kullanılan camın, sıradan camlara göre gürültü önleyici özelliği %20 oranında artırılmıştır.



### Sıcaklık Kontrolü

Güneş Kontrollü akıllı filmler IR ışığını yansıtarak daha serin iç mekanlar ve daha az HVAC maliyeti sağlar.



### Dinamik Tasarımlar Özel

Şekiller ve desenler pencerelere ve bölmelere stil ve işlev katar.



### Kolay Temizlenir

Temizliği zor olan ve mikrop toplayarak tasarımları etkileyen kumaş veya elektronik perdeleri ortadan kaldırın.



### Çeşitli kontrol yöntemleri

Çeşitli ihtiyaçlarınızı karşılamak için birden fazla kontrol yöntemimiz var: uzaktan kumanda, kablolu kumanda, kızılötesi algılama, ses kontrolü, mobil uygulamalar, vb.



CAM PERDE DUVAR



ÖZEL ALAN



EV CAMLARI



## Ürün Parametreleri

Öğeler	085 PDLC filmi	087 PDLC filmi	091 PDLC filmi
Film rengi	Beyaz	Beyaz	Beyaz
Sis (açık)	%6	%4	%3
Pus (kapalı)	%94	%94	%94
Işık geçirgenliği (açık)	%69	%70	%73
Işık geçirgenliği (kapalı)	%55	%56	%59
UV bloğu	>%99	>%99	>%99
Ir bloğu	>%86	>%86	>%86
Güç tüketimi	5w/m <sup>2</sup>	5w/m <sup>2</sup>	5w/m <sup>2</sup>
İle uyumlu	Eva	Eva	Eva
En büyük boyut	2000x5000mm	2000x5000mm	2000x5000mm
Giriş voltajı	100-120v 60Hz /220-240v 50hz		
Cam türleri	Düz, Kavisli, Temperli, Ultra Şeffaf, Düşük Emisyonlu, Diğer		

## Optik Parametre

Öğeler	AÇIK/KAPALI		Test Yöntemleri/Standartları
Çalışma voltajı	AÇIK	60V	Multimetre/Voltaj Regülatörü, WGw
Güç tüketimi	AÇIK	5W/m <sup>2</sup>	Çok parametrelili elektrik ölçüm cihazı
Görüntüleme açısı	AÇIK	160°	Görsel Muayene
UV engelleme oranı	KAPALI	%99	Optik sıcaklık test cihazı
Kızılötesi engelleme oranı	KAPALI	%60	
Tepki süresi	KAPALI AÇIK	30 ms	Sıvı kristal parametre entegre test cihazı
	AÇIK KAPALI	200 ms	
Çalışma sıcaklığı	--	-30°C ~ 85°C	sabit sıcaklık ve nem test makinesi
Ömür	--	100000 Saat	GB18910.5-2008
Geçiş zamanları	--	2 milyon kez	Kendi yapımı açma/kapama test cihazı

## Yapısal

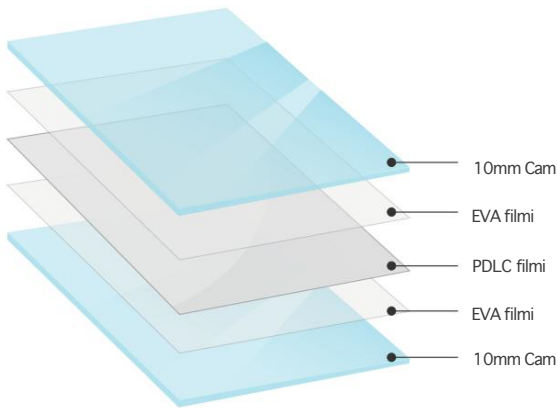

## Teknik İlkeler

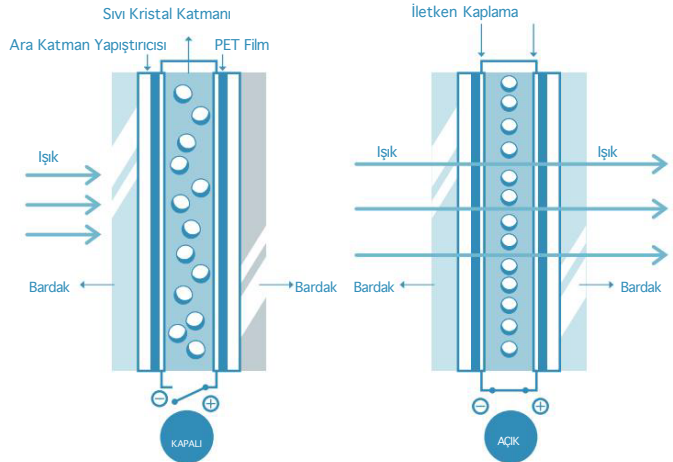

Not: Renk ve kalınlık gerçek durumu yansıtmamaktadır, sadece gösterim kolaylığı sağlamak amacıyla verilmiştir.

Bello Dekor Yapı Taah. ve Dış Tic.Ltd.Şti.

ACIBADEM MAH ÇEÇEN SOK AKASYA A KULE KENT ETABI NO:25 A İÇ KAPI NO:150ÜSKÜDAR/İSTANBUL

Tel : +90 216 709 71 44 / +90 216 505 04 04 mail : [scakan@bellodekor.com](mailto:scakan@bellodekor.com) [webwww.bellodekor.com](http://webwww.bellodekor.com)

PDLC Film





KAPALI



AÇIK

## FILMBASE 1212 Plus

Akıllı Cam

>%99  
UV Blok

5W/m<sup>2</sup>  
Düşük Güç



### Dinamik Gizlilik

En çok ihtiyaç duyduğunuz ve istediğiniz anda tam gizlilik veya şeffaflık.



### Yüksek yatırım getirisi

Temizlik, soğutma ve tabela ile ilgili uzun vadeli maliyetleri azaltın.



### Alanı optimize edin

Kalın, çıtalı duvarları ince bölmelerle değiştirin veya açık kat planlarını minimalist çözümlerle bölün.



### Gürültü önleyici

Filmbase PDLc filmi kullanılan camın, sıradan camlara göre gürültü önleyici özelliği %20 oranında artırılmıştır.



### Sıcaklık Kontrolü

Güneş Kontrollü akıllı filmler IR ışığını yansıtarak daha serin iç mekanlar ve daha az HVAC maliyeti sağlar.



### Dinamik Tasarımlar Özel

Şekiller ve desenler pencerelere ve bölmelere stil ve işlev katar.



### Kolay Temizlenir

Temizliği zor olan ve mikrop toplayarak tasarımları etkileyen kumaş veya elektronik perdeleri ortadan kaldırın.



### Çeşitli kontrol yöntemleri

Çeşitli ihtiyaçlarınızı karşılamak için birden fazla kontrol yöntemimiz var: uzaktan kumanda, kablolu kumanda, kızılötesi algılama, ses kontrolü, mobil uygulamalar, vb.



CAM PERDE DUVAR



ÖZEL ALAN



EV CAMLARI



## Ürün Parametreleri

Öğeler	085 PDLC filmi	087 PDLC filmi	091 PDLC filmi
Film rengi	Beyaz	Beyaz	Beyaz
Sis (açık)	%6	%4	%3
Pus (kapalı)	%94	%94	%94
Işık geçirgenliği (açık)	%80	%81	%84
Işık geçirgenliği (kapalı)	%61	%62	%65
UV bloğu	>%99	>%99	>%99
Ir bloğu	>%86	>%86	>%86
Güç tüketimi	5w/m <sup>2</sup>	5w/m <sup>2</sup>	5w/m <sup>2</sup>
İle uyumlu	Eva	Eva	Eva
En büyük boyut	2000x6000mm	2000x6000mm	2000x6000mm
Giriş voltajı	100-120v 60Hz /220-240v 50hz		
Cam türleri	Düz, Kavisli, Temperli, Ultra Şeffaf, Düşük Emisyonlu, Diğer		

## Optik Parametre

Öğeler	AÇIK/KAPALI		Test Yöntemleri/Standartları
Çalışma voltajı	AÇIK	60V	Multimetre/Voltaj Regülatörü, WG
Güç tüketimi	AÇIK	5W/m <sup>2</sup>	Çok parametrelilik elektrik ölçüm cihazı
Görüntüleme açısı	AÇIK	160°	Görsel Muayene
UV engelleme oranı	KAPALI	%99	Optik sıcaklık test cihazı
Kızılötesi engelleme oranı	KAPALI	%60	
Tepki süresi	KAPALI AÇIK	30 ms	Sıvı kristal parametre entegre test cihazı
	AÇIK KAPALI	200 ms	
Çalışma sıcaklığı	--	-30°C ~ 85°C	sabit sıcaklık ve nem test makinesi
Ömür	--	100000 Saat	GB18910.5-2008
Geçiş zamanları	--	2 milyon kez	Kendi yapımı açma/kapama test cihazı

## Yapısal

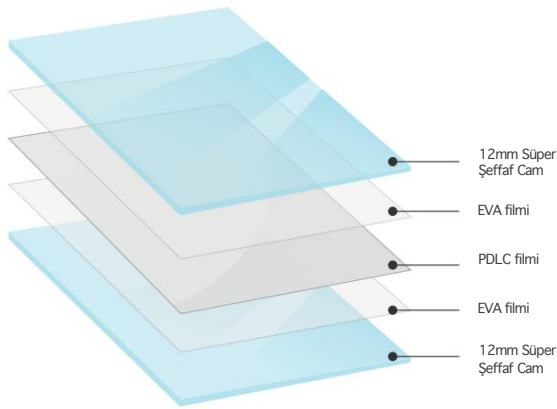

## Teknik İlkeler

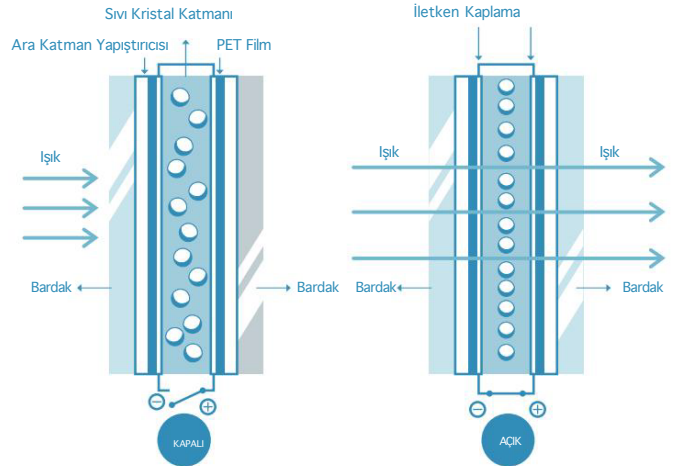

Not: Renk ve kalınlık gerçek durumu yansıtmamaktadır, sadece gösterim kolaylığı sağlamak amacıyla verilmiştir.

Bello Dekor Yapı Taah. ve Dış Tic.Ltd.Şti.

ACIBADEM MAH ÇEÇEN SOK AKASYA A KULE KENT ETABI NO:25 A İÇ KAPI NO:150ÜSKÜDAR/İSTANBUL

Tel : +90 216 709 71 44 / +90 216 505 04 04 mail : [scakan@bellodekor.com](mailto:scakan@bellodekor.com) [webwww.bellodekor.com](http://webwww.bellodekor.com).





## UTDAR Film

Ultra ince şeffaflık

170°  
Görüntüleme açısı

>%70  
Geçirgenlik

### Hakkında

Filmbase UTDAR filmi (ultra ince şeffaflık ekranı), projektör yansıma görüntüleme prensibine dayanır ve filmin yüzeyi, vakum magnetron püskürtme kaplama işlemi yoluyla nano ölçekli bir ışığa duyarlı kaplama ile kaplanır, böylece film yüksek bir geçirgenlik sağlar ve aynı zamanda yüksek bir yansıtıcılığa (ayna görünümü) sahiptir, 170° fantom görüntüleme, kompozit fantom görüntüleme ve stereoskopik askılı fantom görüntüleme.

UTDAR filmi, görüntünün parlaklığını ve renklerin canlı ve doygunluğunu korurken şeffaflığını korur. İzleyiciler, holografik görünmez ekran sayesinde arkadaki herhangi bir nesneyi görebilir ve geleneksel projeksiyon ekranına göre daha şeffaf olan ve görüntüyü havada asılı bırakabilen ışık geçirgen ikincil görüntüleme özelliğini kullanabilirler.

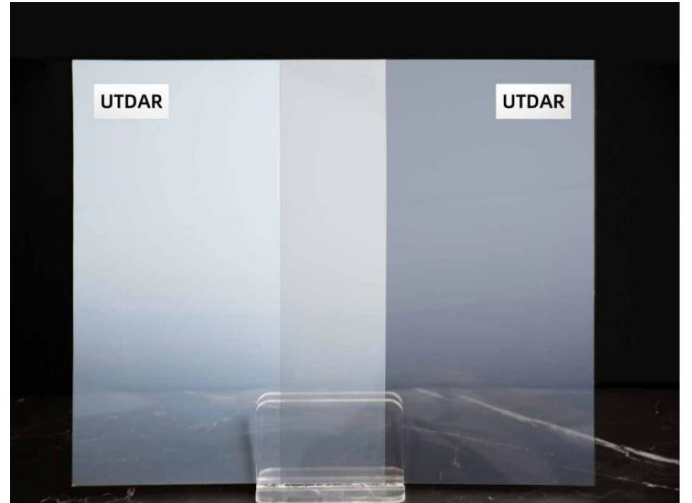

Bello Dekor Yapı Taah. ve Dış Tic.Ltd.Şti.

ACIBADEM MAH ÇEÇEN SOK AKASYA A KULE KENT ETABI NO:25 A İÇ KAPI NO:150ÜSKÜDAR

/İSTANBUL Tel : +90 216 709 71 44 / +90 216 505 04 04 mail : [scakan@bellodekor.com](mailto:scakan@bellodekor.com) [webwww.bellodekor.com](http://webwww.bellodekor.com)



## Görüntüleme prensibi



## Temel Özellikler



### Şeffaf HD

Tam şeffaflık ve yüksek şeffaflık gibi benzersiz özelliklere sahiptir. En iyi reklam konumuna yerleştirilebilecek bir tanım. Tam şeffaflık, yüksek çözünürlük ve 3D geleceğin görsel etkisi teknoloji tanıtım etkisini hızla artırabilir.



### Ultra ince profil

Sade ve ultra ince, güçlü ışığa dayanıklı ve yaşlanma karşıtı. Görünümü güzel ve cömert, modayı ve avangard atmosferi tam olarak yansıtıyor.



### Yüksek performans ve düşük maliyet

Piyasadaki mevcut 3D şeffaf ve AR görüntüleme teknolojilerinin hepsi yüksek maliyetler gerektirirken, Filmbase çift taraflı projeksiyon filmi yüksek performans ve düşük maliyetin mükemmel bir birleşimidir.



### Ticari değer

Piyasadaki mevcut 3D şeffaf ve AR görüntüleme teknolojilerinin hepsi yüksek maliyetler gerektirirken, Filmbase çift taraflı projeksiyon filmi yüksek performans ve düşük maliyetin mükemmel bir birleşimidir.

## Ürün parametreleri

Kalınlık	0,2 mm
Genişlik	1320 mm
Pus	<2,0%
Görüntüleme açısı	170°
bağış	>%70
Çalışma sıcaklığı	-20°C-60°C
Depolama sıcaklığı	25°C±1°C
Depolama nemi	%35-%75
Kararlar	8k'ya kadar





## VC-Cam

**%95**  
Isı yalıtımı

**%90**  
Yalıtım verimliliği



### Teknik İlkeler

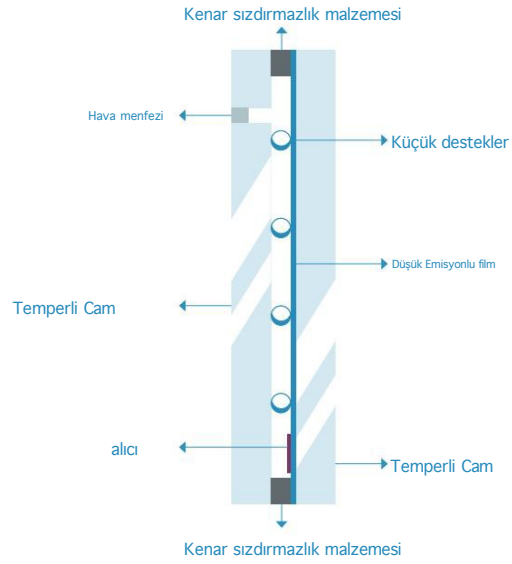

Not: Renk ve kalınlık gerçek durumu yansıtmamaktadır, sadece gösterim kolaylığı sağlamak amacıyla verilmiştir.

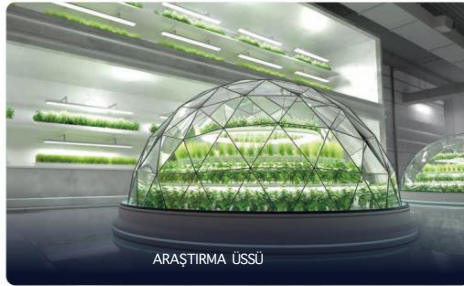

## Temel Özellikler



## Daha güvenli

Ürün yüzeyindeki herhangi bir noktadaki gerilim 90MPa'yı aştığında, Filmbase VC-Glass'in rüzgar basıncına dayanıklılık gücü +7200Pa'ya ulaşır.



Boyut konusunda endişelenmeyin

Tek bir ürünün maksimum boyutu 1,5x2,5 metreye kadar ulaşabilmektedir.



## Ses yalıtımı

Filmbase VC-Glass'in ses yalıtımı ve gürültü azaltma performansı, sesin vakum koşullarında yayılmaması gerçeğine dayanmaktadır. Ağırıklı ses yalıtımı 39 dB'ye ulaşmaktadır.



## Çeşitli açılar

Filmbase VC-Glass yatay olarak yerleştirildiğinde gaz ısı iletkenliğindeki değişimden etkilenmez.



## Yoğuşma önleyici

Filmbase VC-Glass'in içinde gaz yoktur ve dış ortam sıcaklığı eksi 40°C'ye ulaşsa bile yoğuşmaz. ROHS sertifikasını almıştır ve dünya çapındaki üst düzey ev aletleri pazarına tamamen uygulanabilir.



## Isı yalıtımı

Isı transfer katsayısı (U değeri) 0,4 W/m²·K kadar düşük olup , enerji kaybını ve bina enerji tüketimini önemli ölçüde azaltır. 1 metreden kalın tuğla duvarlarda ısı yalıtımı etkisi, sıradan yalıtım camlarına göre 4-6 kat daha fazladır .



## Uzun hizmet ömrü

Tamamen cam malzemeden üretilmiş conta, iç artı getter ve Low-E film, üretim süreci ve ekipmanları gelişmiş olduğu sürece Filmbase VC-Glass'in kullanım ömrü, organik malzemeden üretilmiş contalı içi boş camdan çok daha uzundur.



## Eşit kalitede olun

ISO9001:2015 kalite sistem sertifikasını aldık ve her Filmbase VC-Glass parçasının güvenilir kalitesini garantilemek için Bosch Ev Aletleri tarafından sıkı sistem ve süreç denetimlerinden geçtik. Ayrıca PICC kalite güvence sigortası kapsamındayız.

## Ürün parametreleri

Ürünler	U değeri W/(m²·K)	Görünür Işık Geçirgenlik	Hacim izolasyon	Normal boyut	En büyük boyut
5TL+0.3V+5T	0,50	%75	39 dB	1500x2000mm	2000x3000mm

\*5T, 5 mm kalınlığında beyaz camı temsil eder; 0,3V, 0,3 mm kalınlığında vakum katmanını temsil eder; 5TL, 5 mm kalınlığında Low-e camı temsil eder; 9A, 9 mm kalınlığında içi boş katmanı temsil eder; 0,76P, 0,76 mm kalınlığında yapışkan katmanı temsil eder.

